



PORTES ET  
COMPOSANTES  
**THERMOPLASTIQUE**

PROGRAMME  
SUR MESURE



## **TABLE DES MATIÈRES**

---

- 01** DÉCOUVREZ LES POSSIBILITÉS  
DE PORTES EN THERMOPLASTIQUE

### **Modèles de portes**

---

- 04** SHAKER
- 14** PLATS
- 16** RÉGULIERS
- 30** SPÉCIAUX
- 34** COULEURS ET FINIS
- 36** OFFRE DE COULEURS

### **Signature personnalisée**

---

- 41** VERRIÈRES
- 43** PANNEAUX
- 44** MOULURES ET ACCESSOIRES

### **Information**

---

- 51** SPÉCIFICATIONS TECHNIQUES
- 53** GARANTIE

# DÉCOUVREZ LES POSSIBILITÉS DE PORTES EN THERMOPLASTIQUE

## 1. CHOISIR LE PRODUIT

**2XXX** = Porte

**3XXX** = Façade de tiroir

**4XXX** = Cadres et verrières standards

**5XXX** = Panneaux, moulures et accessoires

**6XXX** = Cadres et verrières spéciales

## 2. CHOISIR LE DESIGN

**1** Carré

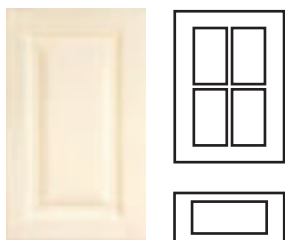

**2** Arche

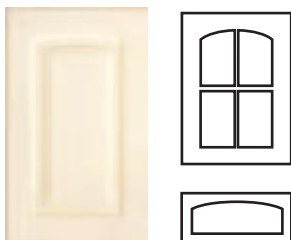

**3** Cathédrale

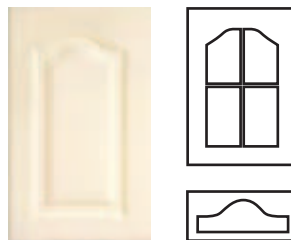

**4** Demi-cercle

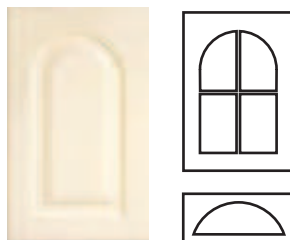

## 3. CHOISIR LE PROFIL INTÉRIEUR



# DÉCOUVREZ LES POSSIBILITÉS DE PORTES EN THERMOPLASTIQUE

## 4. CHOISIR LE PROFIL EXTÉRIEUR

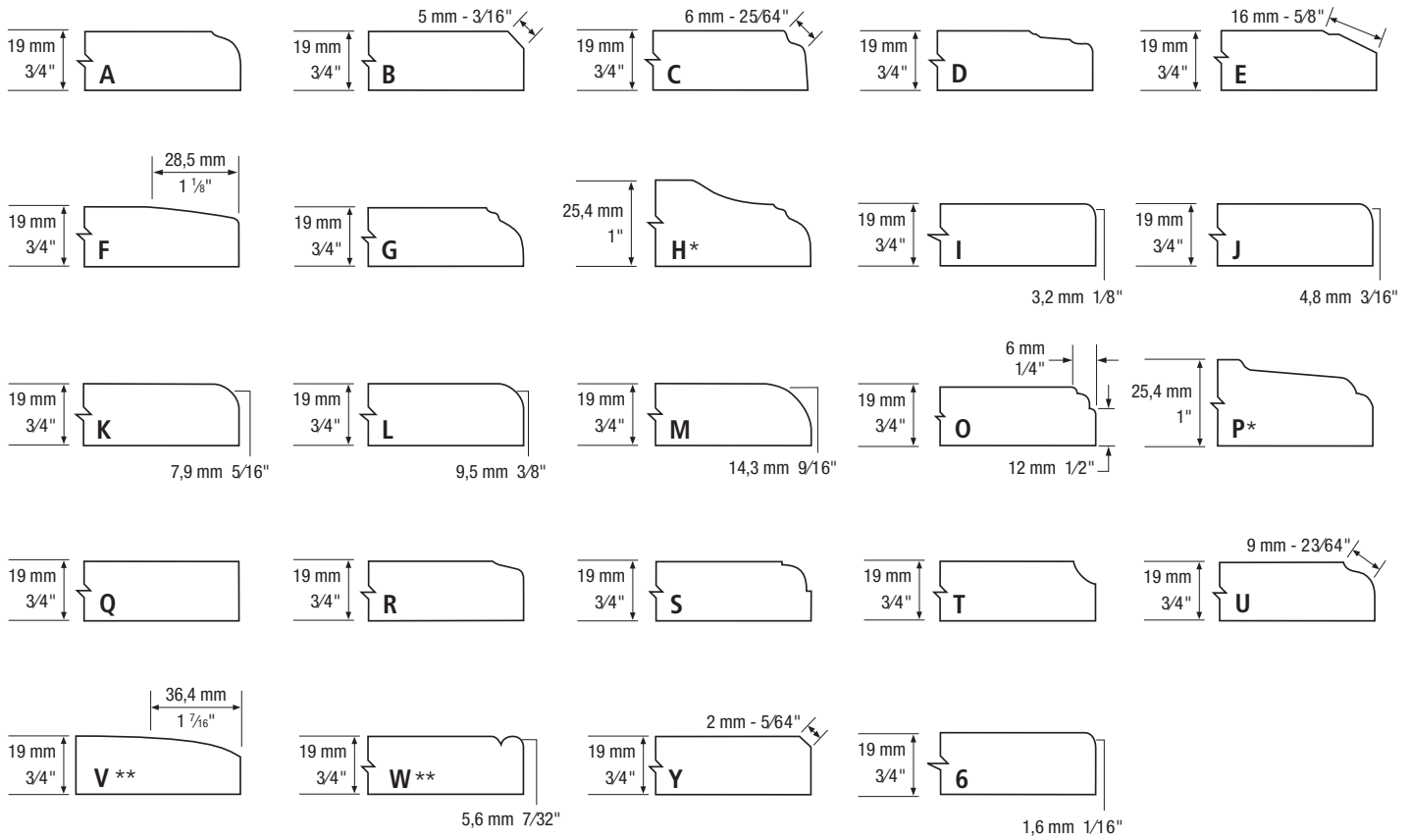

\* Profils extérieurs H et P offerts en MDF 1" seulement.

\*\* Profils extérieurs V et W offerts avec frais supplémentaires.

## 5. PRODUIT FINAL

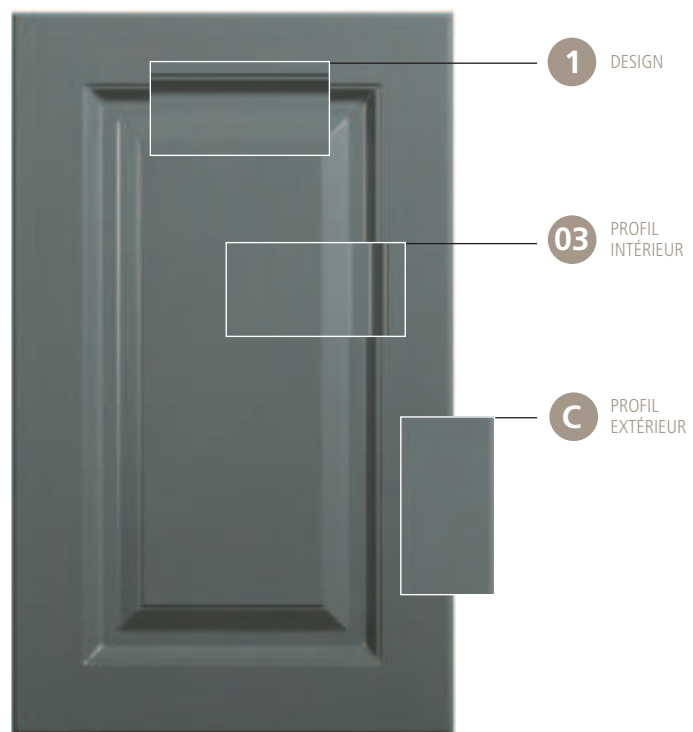

Modèle **2103**

Couleur : A661S

Rainures verticales en option.  
Voir page 33 pour plus de détails.



# MODÈLES DE PORTES

SHAKER  
PLATS  
RÉGULIERS  
SPÉCIAUX

# MODÈLES SHAKER

## OPTION:

- Voir disponibilité des mélamine même couleur, pages 34-35.

## SÉRIE 41 Grade 6



Modèle **2141**  
Couleur : R82S

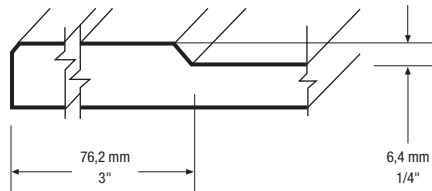

Modèle **3141**  
Battants réguliers  
38,1 mm  
1 1/2"

Modèle **3141**  
Battants réduits

### Dimensions minimales

#### Portes et tiroirs (Hauteur x Largeur)

Modèle	mm	pouces
2141/3141	177,8 x 177,8	7 x 7

#### Tiroirs avec battants réduits (Hauteur x Largeur)

Modèle	mm	pouces
3141red	101,6 x 177,8	4 x 7

red = battants réduits

Profil extérieur par défaut : Y

## SÉRIE 42 Grade 6



Modèle **2142**

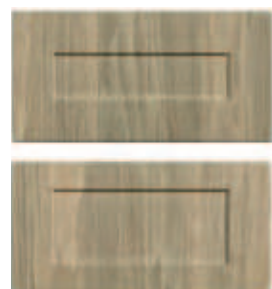
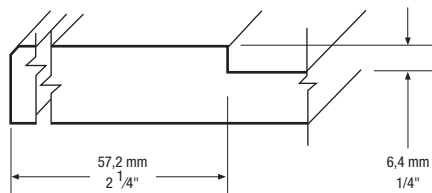

Modèle **3142**  
Battants réguliers  
38,1 mm  
1 1/2"

Modèle **3142**  
Battants réduits

### Dimensions minimales

#### Portes et tiroirs (Hauteur x Largeur)

Modèle	mm	pouces
2142/3142	139,7 x 139,7	5 1/2 x 5 1/2

#### Tiroirs avec battants réduits (Hauteur x Largeur)

Modèle	mm	pouces
3142red	101,6 x 139,7	4 x 5 1/2

red = battants réduits

Profil extérieur par défaut : Y

## CARACTÉRISTIQUES STANDARDS

- Dos en mélamine blanche
- Le sens du grain de bois est vertical par défaut
- Façades de tiroir Shaker fabriquées avec battants réguliers (sauf si battants réduits spécifiés)
- Hauteur maximale d'une porte : 2438 mm (96"), largeur maximale d'une porte : 1193 mm (47")

## SÉRIES 51 Grade 6 / 55 Grade 6



Modèle **2151**

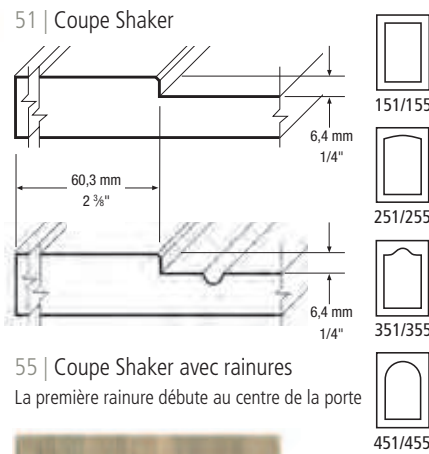

55 | Coupe Shaker avec rainures  
La première rainure débute au centre de la porte



Modèle **3151**  
Battants réguliers

25,4 mm  
1"

Modèle **3151**  
Battants réduits

### Dimensions minimales

#### Portes et tiroirs (Hauteur x Largeur)

Modèle	mm	pouces
2151/2155/3151/3155	146,0 x 146,0	5 3/4 x 5 3/4
2251/2255/3251/3255	161,0 x 146,0	6 11/32 x 5 3/4
2351/2355/3351/3355	186,0 x 200,6	7 11/32 x 7 29/32
2451/2455/3451/3455	((L÷2) + 99,5) x 146,0	((L÷2) + 3 15/16) x 5 3/4

#### Tiroirs avec battants réduits (Hauteur x Largeur)

Modèle	mm	pouces
3151/3155red	76,2 x 146,0	3 x 5 3/4
3251/3255red	91,2 x 146,0	3 19/32 x 5 3/4
3351/3355red	116,2 x 200,6	4 9/16 x 7 7/8
3451/3455red	((L÷2) + 29,7) x 146,0	((L÷2) + 1 5/32) x 5 3/4

red = battants réduits / L = largeur  
Profil extérieur par défaut : Y

Modèle **2155**



**55**

Grade 6

## SÉRIES 52 Grade 6 / 56 Grade 6



Modèle **2152**

Couleur : R82S

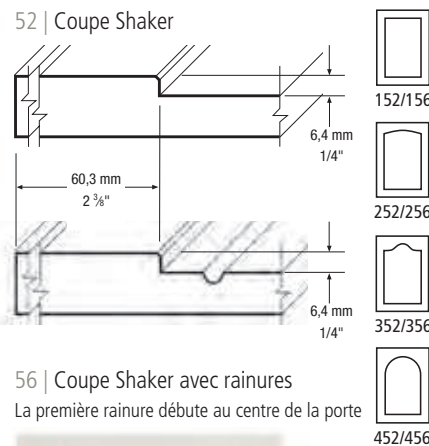

56 | Coupe Shaker avec rainures  
La première rainure débute au centre de la porte



Modèle **3152**  
Battants réguliers

25,4 mm  
1"

Modèle **3152**  
Battants réduits

### Dimensions minimales

#### Portes et tiroirs (Hauteur x Largeur)

Modèle	mm	pouces
2152/2156/3152/3156	146,0 x 146,0	5 3/4 x 5 3/4
2252/2256/3252/3256	161,0 x 146,0	6 11/32 x 5 3/4
2352/2356/3352/3356	186,0 x 200,6	7 11/32 x 7 7/8
2452/2456/3452/3456	((L÷2) + 99,5) x 146,0	((L÷2) + 3 29/32) x 5 3/4

#### Tiroirs avec battants réduits (Hauteur x Largeur)

Modèle	mm	pouces
3152/3156red	76,2 x 146,0	3 x 5 3/4
3252/3256red	91,2 x 146,0	3 19/32 x 5 3/4
3352/3356red	116,2 x 200,6	4 9/16 x 7 7/8
3452/3456red	((L÷2) + 29,7) x 146,0	((L÷2) + 1 5/32) x 5 3/4

red = battants réduits / L = largeur  
Profil extérieur par défaut : Y

Modèle **2156**

Couleur : R82S



**56**

Grade 6

# MODÈLES SHAKER

## OPTION:

- Voir disponibilité des mélamine même couleur, pages 34-35.

## SÉRIES 61 Grade 6 / 65 Grade 6



Modèle **2161**  
Couleur : K85S

### 61 | Coupe Shaker

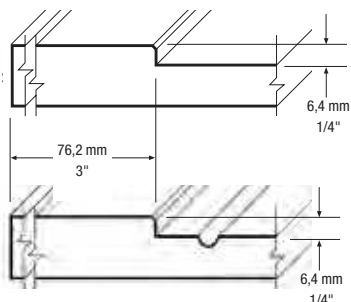

161/165



261/265



361/365



461/465

### 65 | Coupe Shaker avec rainures

La première rainure débute au centre de la porte



Modèle **3161**  
Battants réguliers

25,4 mm  
1"

Modèle **3161**  
Battants réduits

## Dimensions minimales

### Portes et tiroirs (Hauteur x Largeur)

Modèle	mm	pouces
2161/2165/3161/3165	177,8 x 177,8	7 x 7
2261/2265/3261/3265	192,8 x 177,8	7 19/32 x 7
2361/2365/3361/3365	217,8 x 232,4	8 19/32 x 9 5/32
2461/2465/3461/3465	((L÷2) + 115,4) x 177,8	((L÷2) + 4 9/16) x 7

### Tiroirs avec battants réduits (Hauteur x Largeur)

Modèle	mm	pouces
3161/3165red	76,2 x 177,8	3 x 7
3261/3265red	91,2 x 177,8	3 19/32 x 7
3361/3365red	116,2 x 232,4	4 19/32 x 9 5/32
3461/3465red	((L÷2) + 13,8) x 177,8	((L÷2) + 9/16) x 7

red = battants réduits / L = largeur  
Profil extérieur par défaut : Y

Modèle **2165**  
Couleur : K85S



65

Grade 6

## SÉRIES 62 Grade 6 / 66 Grade 6



Modèle **2162**  
Couleur : V66WT

### 62 | Coupe Shaker

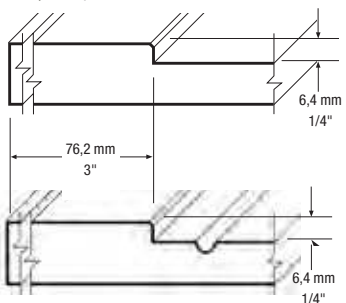

162/166



262/266



362/366



462/466

### 66 | Coupe Shaker avec rainures

La première rainure débute au centre de la porte



Modèle **3162**  
Battants réguliers

25,4 mm  
1"

Modèle **3162**  
Battants réduits

## Dimensions minimales

### Portes et tiroirs (Hauteur x Largeur)

Modèle	mm	pouces
2162/2166/3162/3166	177,8 x 177,8	7 x 7
2262/2266/3262/3266	192,8 x 177,8	7 19/32 x 7
2362/2366/3362/3366	217,8 x 232,4	8 19/32 x 9 5/32
2462/2466/3462/3466	((L÷2) + 115,4) x 177,8	((L÷2) + 4 9/16) x 7

### Tiroirs avec battants réduits (Hauteur x Largeur)

Modèle	mm	pouces
3162/3166red	76,2 x 177,8	3 x 7
3262/3266red	91,2 x 177,8	3 19/32 x 7
3362/3366red	116,2 x 232,4	4 19/32 x 9 5/32
3462/3466red	((L÷2) + 13,8) x 177,8	((L÷2) + 9/16) x 7

red = battants réduits / L = largeur  
Profil extérieur par défaut : Y

Modèle **2166**  
Couleur : V66WT



66

Grade 6

## CARACTÉRISTIQUES STANDARDS

- Dos en mélamine blanche
- Le sens du grain de bois est vertical par défaut
- Façades de tiroir Shaker fabriquées avec battants réguliers (sauf si battants réduits spécifiés)
- Hauteur maximale d'une porte : 2438 mm (96"), largeur maximale d'une porte : 1193 mm (47")

## SÉRIE 70 Grade 6



Modèle **2170**  
Couleur : V66WT

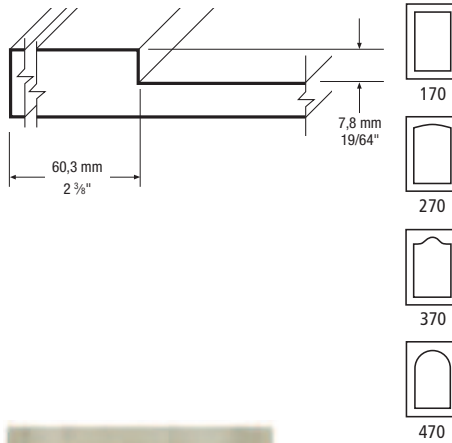

Modèle **3170**  
Battants réguliers  
25,4 mm  
1"

Modèle **3170**  
Battants réduits

### Dimensions minimales

#### Portes et tiroirs (Hauteur x Largeur)

Modèle	mm	pouces
2170/3170	146,0 x 146,0	5 <sup>3</sup> / <sub>4</sub> x 5 <sup>3</sup> / <sub>4</sub>
2270/3270	161,0 x 146,0	6 <sup>11</sup> / <sub>32</sub> x 5 <sup>3</sup> / <sub>4</sub>
2370/3370	186,0 x 200,6	7 <sup>11</sup> / <sub>32</sub> x 7 <sup>29</sup> / <sub>32</sub>
2470/3470	((L÷2) + 99,5) x 146,0	((L÷2) + 3 <sup>31</sup> / <sub>32</sub> ) x 5 <sup>3</sup> / <sub>4</sub>

#### Tiroirs avec battants réduits (Hauteur x Largeur)

Modèle	mm	pouces
3170red	76,2 x 146,0	3 x 5 <sup>3</sup> / <sub>4</sub>
3270red	91,2 x 146,0	3 <sup>19</sup> / <sub>32</sub> x 5 <sup>3</sup> / <sub>4</sub>
3370red	116,2 x 200,6	4 <sup>9</sup> / <sub>16</sub> x 7 <sup>7</sup> / <sub>8</sub>
3470red	((L÷2) + 29,7) x 146,0	((L÷2) + 1 <sup>11</sup> / <sub>64</sub> ) x 5 <sup>3</sup> / <sub>4</sub>

red = battants réduits / L = largeur  
Profil extérieur par défaut : B

## SÉRIE 71 Grade 6



Modèle **2171**  
Couleur : K85S

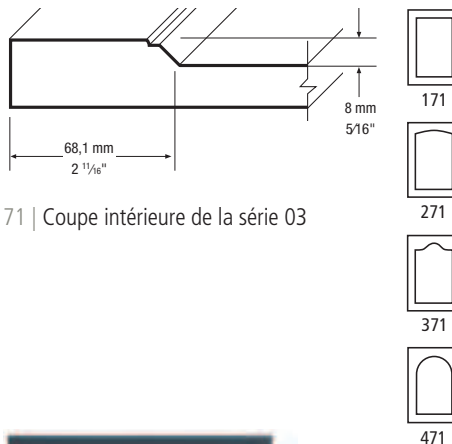

71 | Coupe intérieure de la série 03

Modèle **3171**  
Battants réguliers  
38,3 mm  
1 <sup>33</sup>/<sub>64</sub>"

Modèle **3171**  
Battants réduits

### Dimensions minimales

#### Portes et tiroirs (Hauteur x Largeur)

Modèle	mm	pouces
2171/3171	161,6 x 161,6	6 <sup>3</sup> / <sub>8</sub> x 6 <sup>3</sup> / <sub>8</sub>
2271/3271	176,6 x 161,6	6 <sup>31</sup> / <sub>32</sub> x 6 <sup>3</sup> / <sub>8</sub>
2371/3371	201,6 x 201,8	7 <sup>15</sup> / <sub>16</sub> x 7 <sup>31</sup> / <sub>32</sub>
2471/3471	((L÷2) + 82,5) x 161,6	((L÷2) + 3 <sup>1</sup> / <sub>4</sub> ) x 6 <sup>3</sup> / <sub>8</sub>

#### Tiroirs avec battants réduits (Hauteur x Largeur)

Modèle	mm	pouces
3171red	102,0 x 161,6	4 <sup>1</sup> / <sub>64</sub> x 6 <sup>3</sup> / <sub>8</sub>
3271red	117,0 x 161,6	4 <sup>39</sup> / <sub>64</sub> x 6 <sup>3</sup> / <sub>8</sub>
3371red	142,0 x 201,8	5 <sup>19</sup> / <sub>32</sub> x 7 <sup>31</sup> / <sub>32</sub>
3471red	((L÷2) + 22,9) x 161,6	((L÷2) + <sup>29</sup> / <sub>32</sub> ) x 6 <sup>3</sup> / <sub>8</sub>

red = battants réduits / L = largeur  
Profil extérieur par défaut : B

# MODÈLES SHAKER

## OPTION:

- Voir disponibilité des mélamine même couleur, pages 34-35.

## SÉRIE 72 Grade 6



Modèle **2172**  
Couleur : A661S

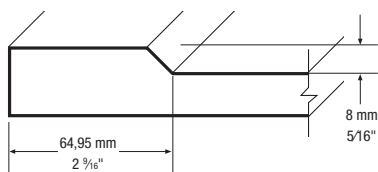

72 | Coupe intérieure de la série 09



Modèle **3172**  
Battants réguliers

31,9 mm  
1 1/4"

Modèle **3172**  
Battants réduits

### Dimensions minimales

#### Portes et tiroirs (Hauteur x Largeur)

Modèle	mm	pouces
2172/3172	155,3 x 155,3	6 1/8 x 6 1/8
2272/3272	170,3 x 155,3	6 23/32 x 6 1/8
2372/3372	195,3 x 193,9	7 23/32 x 7 21/32
2472/3472	((L÷2) + 79,8) x 155,3	((L÷2) + 3 1/8) x 6 1/8

#### Tiroirs avec battants réduits (Hauteur x Largeur)

Modèle	mm	pouces
3172red	91,3 x 155,3	3 5/8 x 6 1/8
3272red	106,3 x 155,3	4 3/16 x 6 1/8
3372red	131,3 x 193,9	5 3/16 x 7 21/32
3472red	((L÷2) + 15,4) x 155,3	((L÷2) + 39/64) x 6 1/8

red = battants réduits / L = largeur  
Profil extérieur par défaut : B

## SÉRIE 77 Grade 6



Modèle **2177**  
Couleur : A4WT

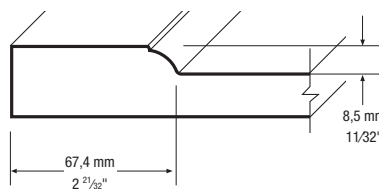

77 | Coupe intérieure de la série 83

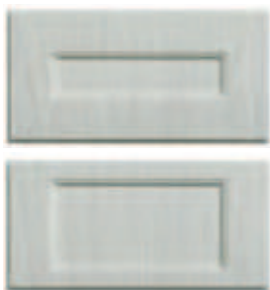

Modèle **3177**  
Battants réguliers

36,4 mm  
1 1/16"

Modèle **3177**  
Battants réduits

### Dimensions minimales

#### Portes et tiroirs (Hauteur x Largeur)

Modèle	mm	pouces
2177/3177	179,8 x 179,8	7 3/32 x 7 3/32
2277/3277	194,8 x 179,8	7 11/16 x 7 3/32
2377/3377	219,8 x 214,8	8 21/32 x 8 15/32
2477/3477	((L÷2) + 112,5) x 179,8	((L÷2) + 4 7/16) x 7 3/32

#### Tiroirs avec battants réduits (Hauteur x Largeur)

Modèle	mm	pouces
3177red	116,6 x 179,8	4 19/32 x 7 3/32
3277red	131,6 x 179,8	5 3/16 x 7 3/32
3377red	156,6 x 214,8	6 3/16 x 8 15/32
3477red	((L÷2) + 49,3) x 179,8	((L÷2) + 1 21/32) x 7 3/32

red = battants réduits / L = largeur  
Profil extérieur par défaut : C

## CARACTÉRISTIQUES STANDARDS

- Dos en mélamine blanche
- Le sens du grain de bois est vertical par défaut
- Façades de tiroir Shaker fabriquées avec battants réguliers (sauf si battants réduits spécifiés)
- Hauteur maximale d'une porte : 2438 mm (96"), largeur maximale d'une porte : 1193 mm (47")

## SÉRIE 78 Grade 6



Modèle **2178**  
Couleur : A4WT

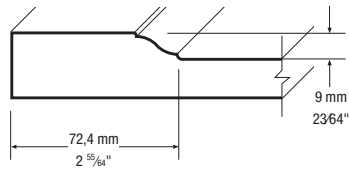

78 | Coupe intérieure de la série 85



Modèle **3178**  
Battants réguliers

40,8 mm  
1 39/64"

Modèle **3178red**  
Battants réduits



178



278



378



478

### Dimensions minimales

#### Portes et tiroirs (Hauteur x Largeur)

Modèle	mm	pouces
2178/3178	189,8 x 189,8	7 1/2 x 7 1/2
2278/3278	204,8 x 189,8	8 3/32 x 7 1/2
2378/3378	229,8 x 224,8	9 1/16 x 8 7/8
2478/3478	((L÷2) + 117,5) x 189,8	((L÷2) + 4 21/32) x 7 1/2

#### Tiroirs avec battants réduits (Hauteur x Largeur)

Modèle	mm	pouces
3178red	126,6 x 189,8	5 x 7 1/2
3278red	141,6 x 189,8	5 19/32 x 7 1/2
3378red	166,6 x 224,8	6 9/16 x 8 7/8
3478red	((L÷2) + 54,3) x 189,8	((L÷2) + 2 5/32) x 7 1/2

red = battants réduits / L = largeur  
Profil extérieur par défaut : C

## SÉRIE 79 Grade 6



Modèle **2179**  
Couleur : A661S

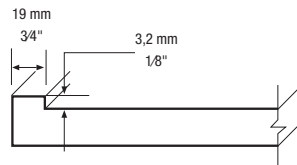

Modèle **3179**  
Battants réguliers

### Dimensions minimales

#### Portes et tiroirs (Hauteur x Largeur)

Modèle	mm	pouces
2179/3179	76,2 x 76,2	3 x 3

L = largeur  
Profil extérieur par défaut : Q  
Profils extérieurs disponibles : I, J, Q, Y et 6.

La série 79 n'est pas disponible dans les couleurs C35S et R49L.  
Verrière : modèle 4101 seulement .

# MODÈLES SHAKER

## OPTION :

- Voir disponibilité des mélamine même couleur, pages 34-35.

## SÉRIE 80 Grade 6



Modèle **2180**  
Couleur : K464WT

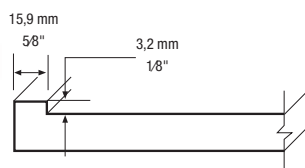

Modèle **3180**  
Battants réguliers

### Dimensions minimales

#### Portes et tiroirs (Hauteur x Largeur)

Modèle	mm	pouces
2180/3180	76,2 x 76,2	3 x 3

L = largeur  
Profil extérieur par défaut : Q  
Profils extérieurs disponibles : I, J, Q, Y et 6.

La Série 80 n'est pas disponible dans les couleurs C355 et R49L.  
Verrière: modèle 4101 seulement.

## SÉRIE 942 Grade 6



Modèle **2942**  
Couleur : K257S

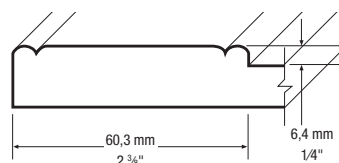

Modèle **3942**  
Battants réguliers



Modèle **3942**  
Battants réduits

25,4 mm  
1"

### Dimensions minimales

#### Portes et tiroirs (Hauteur x Largeur)

Modèle	mm	pouces
2942/3942	146,0 x 146,0	5 3/4 x 5 3/4

#### Tiroirs avec battants réduits (Hauteur x Largeur)

Modèle	mm	pouces
3942red	76,2 x 146,0	3 x 5 3/4

red = battants réduits  
Profil extérieur par défaut : W

## CARACTÉRISTIQUES STANDARDS

- Dos en mélamine blanche
- Le sens du grain de bois est vertical par défaut
- Façades de tiroir Shaker fabriquées avec battants réguliers (sauf si battants réduits spécifiés)
- Hauteur maximale d'une porte : 2438 mm (96"), largeur maximale d'une porte : 1193 mm (47")

### SÉRIE 64 Grade 4



Modèle **2164**  
Couleur : K257S

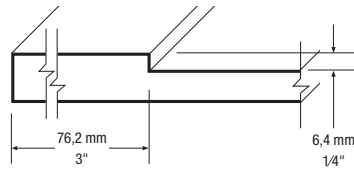

Modèle **3164**  
Battants réguliers

25,4 mm  
1"

Modèle **3164**  
Battants réduits

#### Dimensions minimales

Portes et tiroirs (Hauteur x Largeur)

Modèle	mm	pouces
2164/3164	177,8 x 177,8	7 x 7

Tiroirs avec battants réduits (Hauteur x Largeur)

Modèle	mm	pouces
3164red	76,2 x 177,8	3 x 7

red = battants réduits  
Profil extérieur par défaut : Y

### SÉRIE 67 Grade 4



Modèle **2167**  
Couleur : K464WT

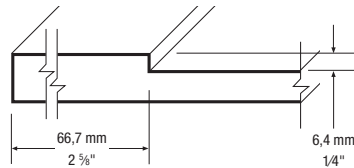

Modèle **3167**  
Battants réguliers

25,4 mm  
1"

Modèle **3167**  
Battants réduits

#### Dimensions minimales

Portes et tiroirs (Hauteur x Largeur)

Modèle	mm	pouces
2167/3167	158,8 x 158,8	6 1/4 x 6 1/4

Tiroirs avec battants réduits (Hauteur x Largeur)

Modèle	mm	pouces
3167red	76,2 x 158,8	3 x 6 1/4

red = battants réduits  
Profil extérieur par défaut : Y

# MODÈLES SHAKER

## OPTION:

- Voir disponibilité des mélamine même couleur, pages 34-35.

## SÉRIE 764 Grade 5



Modèle **2764**  
Couleur : R82S

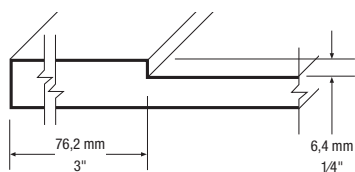

Modèle **3764**  
Battants réguliers

25,4 mm  
1"

Modèle **3764**  
Battants réduits

### Dimensions minimales

#### Portes et tiroirs (Hauteur x Largeur)

Modèle	mm	pouces
2764/3764	177,8 x 177,8	7 x 7

#### Tiroirs avec battants réduits (Hauteur x Largeur)

Modèle	mm	pouces
3764red	76,2 x 177,8	3 x 7

red = battants réduits  
Profil extérieur par défaut : Y

## SÉRIE 767 Grade 5



Modèle **2767**

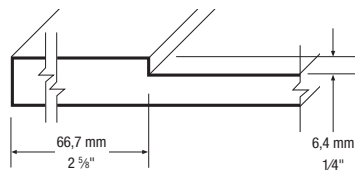

Modèle **3767**  
Battants réguliers

25,4 mm  
1"

Modèle **3767**  
Battants réduits

### Dimensions minimales

#### Portes et tiroirs (Hauteur x Largeur)

Modèle	mm	pouces
2767/3767	158,8 x 158,8	6 1/4 x 6 1/4

#### Tiroirs avec battants réduits (Hauteur x Largeur)

Modèle	mm	pouces
3767red	76,2 x 158,8	3 x 6 1/4

red = battants réduits  
Profil extérieur par défaut : Y

## CARACTÉRISTIQUES STANDARDS

- Dos en mélamine blanche
- Le sens du grain de bois est vertical par défaut
- Façades de tiroir Shaker fabriquées avec battants réguliers (sauf si battants réduits spécifiés)
- Hauteur maximale d'une porte : 2438 mm (96"), largeur maximale d'une porte : 1193 mm (47")

## SÉRIE 945 Grade 7



Modèle **2945**

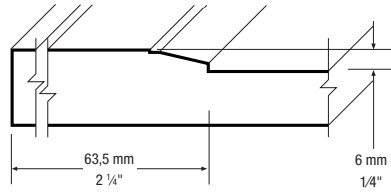

Modèle **3945**  
Battants réguliers

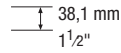

Modèle **3945**  
Battants réduits

### Dimensions minimales

#### Portes et tiroirs (Hauteur x Largeur)

Modèle	mm	pouces
2945/3945	152,4 x 152,4	6 x 6

#### Tiroirs avec battants réduits (Hauteur x Largeur)

Modèle	mm	pouces
3945red	101,6 x 152,4	4 x 6

red = battants réduits  
Profil extérieur par défaut : Y



C35S - Blanc - Satin

# MODÈLES PLATS

## OPTION :

- Voir disponibilité des mélamine même couleur, pages 34-35.

## SÉRIE 00 Grade 1

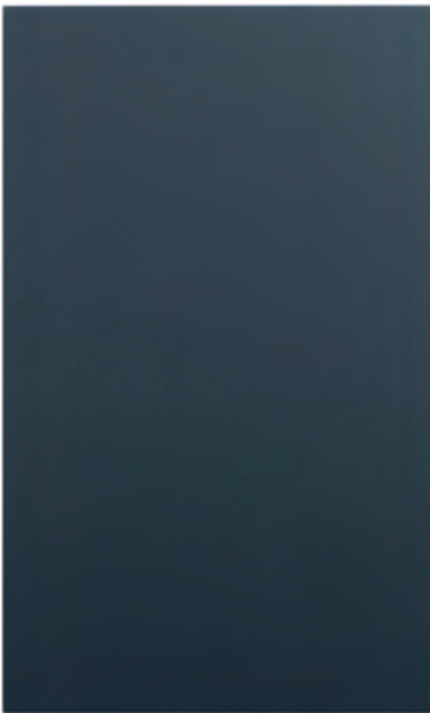

Modèle **2000**  
Couleur : K85S

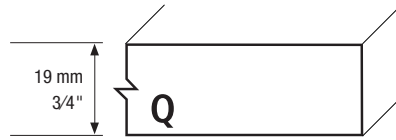

Modèle **3000**

Les dimensions minimales pour le modèle 00 varient selon le profil extérieur sélectionné :

Portes et tiroirs (Hauteur x Largeur)

Modèle	Profil extérieur	mm	pouces
2000/3000	A, B, C, G, I, J, K, L, M, O, Q, R, S, T, U, Y, 6	38,1 x 38,1	1 1/2 x 1 1/2
2000/3000	D, E, W	50,8 x 50,8	2 x 2
2000/3000	F, V	76,2 x 76,2	3 x 3
2000/3000	H	82,6 x 82,6	3 1/4 x 3 1/4
2000/3000	P	90,5 x 90,5	3 9/16 x 3 9/16

Frais minimal de 0,19 m<sup>2</sup> (2 pi<sup>2</sup>) pour les baguettes en thermoplastique dont la hauteur ou la largeur est inférieure à 76,2 mm (3") et la longueur est supérieure à 1828 mm (72").  
Verrière non disponible dans ce modèle.

## SÉRIE 00 Grade 1



Modèle **2000**  
Couleur : V66WT

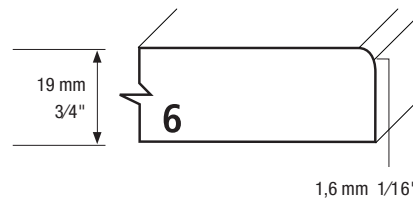

Modèle **3000**

Les dimensions minimales pour le modèle 00 varient selon le profil extérieur sélectionné :

Portes et tiroirs (Hauteur x Largeur)

Modèle	Profil extérieur	mm	pouces
2000/3000	A, B, C, G, I, J, K, L, M, O, Q, R, S, T, U, Y, 6	38,1 x 38,1	1 1/2 x 1 1/2
2000/3000	D, E, W	50,8 x 50,8	2 x 2
2000/3000	F, V	76,2 x 76,2	3 x 3
2000/3000	H	82,6 x 82,6	3 1/4 x 3 1/4
2000/3000	P	90,5 x 90,5	3 9/16 x 3 9/16

Frais minimal de 0,19 m<sup>2</sup> (2 pi<sup>2</sup>) pour les baguettes en thermoplastique dont la hauteur ou la largeur est inférieure à 76,2 mm (3") et la longueur est supérieure à 1828 mm (72").  
Verrière non disponible dans ce modèle.

## CARACTÉRISTIQUES STANDARDS

- Dos en mélamine blanche
- Le sens du grain de bois est vertical par défaut

- Hauteur maximale d'une porte : 2438 mm (96"), largeur maximale d'une porte : 1193 mm (47")

## SÉRIE 00 Grade 1



Modèle **2000**  
Couleur : V66WT

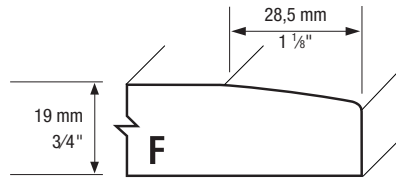

Modèle **3000**

Les dimensions minimales pour le modèle 00 varient selon le profil extérieur sélectionné :

Portes et tiroirs (Hauteur x Largeur)

Modèle	Profil extérieur	mm	pouces
2000/3000	A, B, C, G, I, J, K, L, M, O, Q, R, S, T, U, Y, 6	38,1 x 38,1	1 1/2 x 1 1/2
2000/3000	D, E, W	50,8 x 50,8	2 x 2
2000/3000	F, V	76,2 x 76,2	3 x 3
2000/3000	H	82,6 x 82,6	3 1/4 x 3 1/4
2000/3000	P	90,5 x 90,5	3 9/16 x 3 9/16

Frais minimal de 0,19 m<sup>2</sup> (2 pi<sup>2</sup>) pour les baguettes en thermoplastique dont la hauteur ou la largeur est inférieure à 76,2 mm (3") et la longueur est supérieure à 1828 mm (72").

Verrière non disponible dans ce modèle.

## SÉRIE 00 Grade 2



Modèle **2000**  
Couleur : K85S

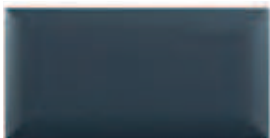
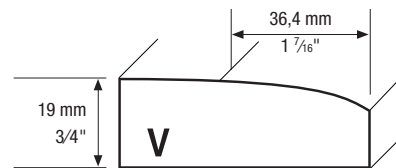

Modèle **3000**

Les dimensions minimales pour le modèle 00 varient selon le profil extérieur sélectionné :

Portes et tiroirs (Hauteur x Largeur)

Modèle	Profil extérieur	mm	pouces
2000/3000	A, B, C, G, I, J, K, L, M, O, Q, R, S, T, U, Y, 6	38,1 x 38,1	1 1/2 x 1 1/2
2000/3000	D, E, W	50,8 x 50,8	2 x 2
2000/3000	F, V	76,2 x 76,2	3 x 3
2000/3000	H	82,6 x 82,6	3 1/4 x 3 1/4
2000/3000	P	90,5 x 90,5	3 9/16 x 3 9/16

Frais minimal de 0,19 m<sup>2</sup> (2 pi<sup>2</sup>) pour les baguettes en thermoplastique dont la hauteur ou la largeur est inférieure à 76,2 mm (3") et la longueur est supérieure à 1828 mm (72").

Verrière non disponible dans ce modèle.

# MODÈLES RÉGULIERS

## OPTIONS:

- Voir disponibilité des mélamine même couleur, pages 34-35.
- Pour avoir des battants non réduits, commander en porte.

## SÉRIE 03 Grade 4



Modèle **2103**  
Couleur : A661S

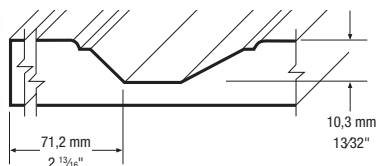

Modèle **3103**  
Battants réduits

### Dimensions minimales

#### Portes (Hauteur x Largeur)

Modèle	mm	pouces
2103	225,0 x 225,0	8 7/8 x 8 7/8
2203	240,0 x 225,0	9 15/32 x 8 7/8
2303	265,0 x 225,0	10 7/16 x 8 7/8
2403	$((L \div 2) + 82,5) \times 225,0$	$((L \div 2) + 3 1/4) \times 8 7/8$

#### Tiroirs (Hauteur x Largeur)

Modèle	mm	pouces
3103	146,4 x 225,0	5 25/32 x 8 7/8
3203	161,4 x 225,0	6 3/8 x 8 7/8
3303	186,4 x 225,0	7 11/32 x 8 7/8
3403	$((L \div 2) + 3,9) \times 225,0$	$((L \div 2) + 5/32) \times 8 7/8$

L = largeur  
Profil extérieur par défaut : B

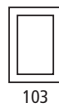

103



203



303



403

## SÉRIE 27 Grade 4



Modèle **2127**  
Couleur : A4WT

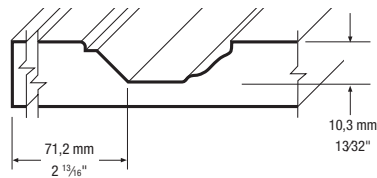

Modèle **3127**  
Battants réduits

### Dimensions minimales

#### Portes (Hauteur x Largeur)

Modèle	mm	pouces
2127	208,4 x 208,4	8 7/32 x 8 7/32
2227	223,4 x 208,4	8 13/16 x 8 7/32
2327	248,4 x 208,4	9 25/32 x 8 7/32
2427	$((L \div 2) + 81,2) \times 208,4$	$((L \div 2) + 3 7/32) \times 8 7/32$

#### Tiroirs (Hauteur x Largeur)

Modèle	mm	pouces
3127	129,8 x 208,4	5 1/8 x 8 7/32
3227	144,8 x 208,4	5 23/32 x 8 7/32
3327	169,8 x 208,4	6 11/16 x 8 7/32
3427	$((L \div 2) + 2,6) \times 208,4$	$((L \div 2) + 1/8) \times 8 7/32$

L = largeur  
Profil extérieur par défaut : A



127



227



327



427

## CARACTÉRISTIQUES STANDARDS

- Dos en mélamine blanche
- Le sens du grain de bois est vertical par défaut
- Façades de tiroir modèles réguliers fabriquées avec battants réduits (sauf si battants réguliers spécifiés)
- Hauteur maximale d'une porte : 2438 mm (96"), largeur maximale d'une porte : 1193 mm (47")

## SÉRIE 49 Grade 4



Modèle **2149**

Couleur : A4WT

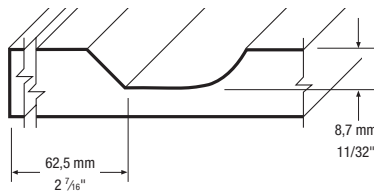

149



249



349



449



Modèle **3149**

Battants réduits

### Dimensions minimales

#### Portes (Hauteur x Largeur)

Modèle	mm	pouces
2149	195,6 x 195,6	7 23/32 x 7 23/32
2249	210,6 x 195,6	8 5/16 x 7 23/32
2349	238,6 x 220,0	9 13/32 x 8 11/16
2449	((L÷2) + 77) x 195,6	((L÷2) + 3 1/16) x 7 23/32

#### Tiroirs (Hauteur x Largeur)

Modèle	mm	pouces
3149	139,6 x 195,6	5 1/2 x 7 23/32
3249	154,6 x 195,6	6 3/32 x 7 23/32
3349	185,6 x 220,0	7 5/16 x 8 11/16
3449	((L÷2) + 21) x 195,6	((L÷2) + 27/32) x 7 23/32

L = largeur

Profil extérieur par défaut : C

## SÉRIES 50 Grade 2 / 40 Grade 2



Modèle **2150**

Couleur : A661S

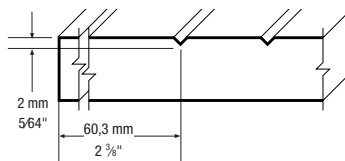

50 | Coupe régulière avec rainures

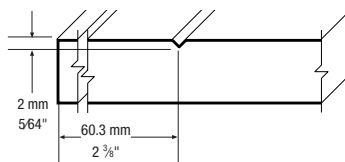

40 | Coupe régulière



150



250



350



450



Modèle **3150**

Battants réguliers

25,4 mm  
1"

Modèle **3150**

Battants réduits

### Dimensions minimales

#### Portes et tiroirs (Hauteur x Largeur)

Modèle	mm	pouces
2150/2140/3150/3140	146,0 x 146,0	5 3/4 x 5 3/4
2250/2240/3250/3240	161,0 x 146,0	6 11/32 x 5 3/4
2350/2340/3350/3340	186,0 x 200,6	7 11/32 x 7 29/32
2450/2440/3450/3440	((L÷2) + 60,4) x 146,0	((L÷2) + 2 13/32) x 5 3/4

#### Tiroirs avec battants réduits (Hauteur x Largeur)

Modèle	mm	pouces
3150/3140red	76,2 x 146,0	3 x 5 3/4
3250/3240red	91,2 x 146,0	3 19/32 x 5 3/4
3350/3340red	116,2 x 200,6	4 19/32 x 7 29/32
3450/3440red	((L÷2) - 9,4) x 146,0	((L÷2) - 3/8) x 5 3/4

red = battants réduits / L = largeur

Profil extérieur par défaut : Q

Les profils extérieurs D, F, H, P, V et W ne sont pas disponibles.

Les tiroirs des séries 40 et 50 sont fabriqués avec des battants réguliers. Pour obtenir des tiroirs avec des battants réduits, spécifiez-le lors de la commande.

Modèle **2140**

Couleur : A661S



40

Grade 2

# MODÈLES RÉGULIERS

## OPTIONS :

- Voir disponibilité des mélamine même couleur, pages 34-35.
- Pour avoir des battants non réduits, commander en porte.

## SÉRIE 73 Grade 3



Modèle **2173**  
Couleur : K464WT

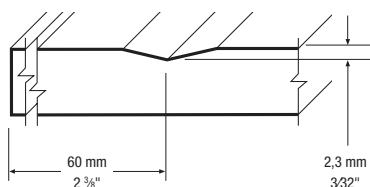

Modèle **3173**  
Battants réduits

### Dimensions minimales

#### Portes (Hauteur x Largeur)

Modèle	mm	pouces
2173	153,7 x 153,7	6 1/16 x 6 1/16
2273	168,7 x 153,7	6 21/32 x 6 1/16
2373	193,7 x 200,0	7 21/32 x 7 7/8
2473	$((L \div 2) + 60,1) \times 153,7$	$((L \div 2) + 2 \frac{3}{8}) \times 6 \frac{1}{16}$

#### Tiroirs (Hauteur x Largeur)

Modèle	mm	pouces
3173	93,7 x 153,7	3 23/32 x 6 1/16
3273	108,7 x 153,7	4 9/32 x 6 1/16
3373	133,7 x 200,0	5 9/32 x 7 7/8
3473	$((L \div 2) + 12,4) \times 153,7$	$((L \div 2) + 1/2) \times 6 \frac{1}{16}$

L = largeur  
Profil extérieur par défaut : B

## SÉRIE 76 Grade 4



Modèle **2176**  
Couleur : K257S

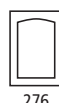
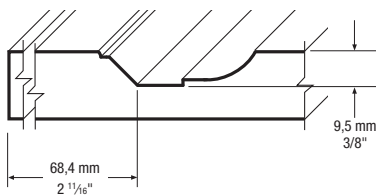

Modèle **3176**  
Battants réduits

### Dimensions minimales

#### Portes (Hauteur x Largeur)

Modèle	mm	pouces
2176	216,1 x 216,1	8 17/32 x 8 17/32
2276	231,1 x 216,1	9 1/8 x 8 17/32
2376	256,1 x 216,1	10 3/32 x 8 17/32
2476	$((L \div 2) + 87,7) \times 216,1$	$((L \div 2) + 3 \frac{15}{32}) \times 8 \frac{17}{32}$

#### Tiroirs (Hauteur x Largeur)

Modèle	mm	pouces
3176	149,2 x 216,1	5 7/8 x 8 17/32
3276	164,2 x 216,1	6 15/32 x 8 17/32
3376	189,2 x 216,1	7 15/32 x 8 17/32
3476	$((L \div 2) + 20,9) \times 216,1$	$((L \div 2) + 27/32) \times 8 \frac{17}{32}$

L = largeur  
Profil extérieur par défaut : B

## CARACTÉRISTIQUES STANDARDS

- Dos en mélamine blanche
- Le sens du grain de bois est vertical par défaut
- Façades de tiroir modèles réguliers fabriquées avec battants réduits (sauf si battants réguliers spécifiés)
- Hauteur maximale d'une porte : 2438 mm (96"), largeur maximale d'une porte : 1193 mm (47")

## SÉRIES 83 Grade 6 / 93 Grade 5



Modèle **2183**  
Couleur : K2575

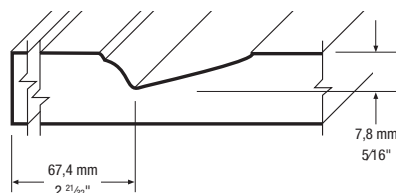

- 83 | Coins carrés et biseautés
- 93 | Même profil intérieur que le modèle 83, sans les coins biseautés



Modèle **3183**  
Battants réduits

### Dimensions minimales

Portes (Hauteur x Largeur)

Modèle	mm	pouces
2183/2193	201,5 x 201,5	7 15/16 x 7 15/16
2283/2293	216,5 x 201,5	8 17/32 x 7 15/16
2383/2393	241,5 x 230,8	9 17/32 x 9 3/32
2483/2493	((L÷2) + 112,5) x 201,5	((L÷2) + 4 7/16) x 7 15/16

Tiroirs (Hauteur x Largeur)

Modèle	mm	pouces
3183/3193	138,3 x 201,5	5 15/32 x 7 15/16
3283/3293	153,3 x 201,5	6 1/16 x 7 15/16
3383/3393	178,3 x 230,8	7 1/32 x 9 3/32
3483/3493	((L÷2) + 49,3) x 201,5	((L÷2) + 1 31/32) x 7 15/16

L = largeur  
Profil extérieur par défaut : C

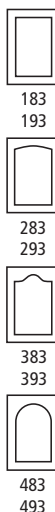

Modèle **2193**  
Couleur : K2575

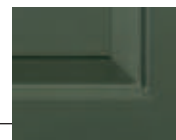

**93**  
Grade 5

## SÉRIES 85 Grade 6 / 95 Grade 5



Modèle **2185**  
Couleur : K464WT

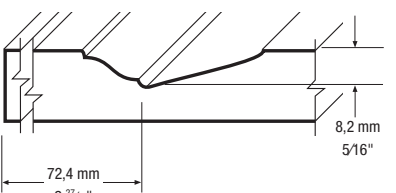

- 85 | Coins carrés et biseautés
- 95 | Même profil intérieur que le modèle 85, sans les coins biseautés



Modèle **3185**  
Battants réduits

### Dimensions minimales

Portes (Hauteur x Largeur)

Modèle	mm	pouces
2185/2195	212,4 x 212,4	8 3/8 x 8 3/8
2285/2295	227,4 x 212,4	8 31/32 x 8 3/8
2385/2395	252,4 x 250,8	9 15/16 x 9 7/8
2485/2495	((L÷2) + 117,5) x 212,4	((L÷2) + 4 21/32) x 8 3/8

Tiroirs (Hauteur x Largeur)

Modèle	mm	pouces
3185/3195	149,2 x 212,4	5 7/8 x 8 3/8
3285/3295	164,2 x 212,4	6 15/32 x 8 3/8
3385/3395	189,2 x 250,8	7 15/32 x 9 7/8
3485/3495	((L÷2) + 54,3) x 212,4	((L÷2) + 2 5/32) x 8 3/8

L = largeur  
Profil extérieur par défaut : C

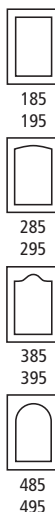

Modèle **2195**  
Couleur : K464WT



**95**  
Grade 5

# MODÈLES RÉGULIERS

## OPTIONS :

- Voir disponibilité des mélamine même couleur, pages 34-35.
- Pour avoir des battants non réduits, commander en porte.

## SÉRIES 86 Grade 6 / 96 Grade 5



Modèle **2186**  
Couleur : R82S

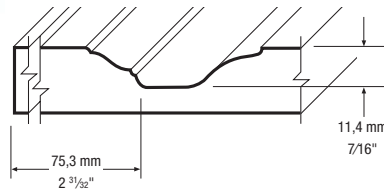

- 86 | Coins carrés et biseautés  
96 | Même profil intérieur que le modèle 86, sans les coins biseautés



186

196



286

296



386

396



486

496



40,8 mm  
1 39/64"

Modèle **3186**  
Battants réduits

### Dimensions minimales

#### Portes (Hauteur x Largeur)

Modèle	mm	pouces
2186/2196	237,4 x 237,4	9 3/8 x 9 3/8
2286/2296	252,4 x 237,4	9 15/16 x 9 3/8
2386/2396	277,4 x 250,8	10 15/16 x 9 7/8
2486/2496	$((L \div 2) + 117,5) \times 237,4$	$((L \div 2) + 4 21/32) \times 9 3/8$

#### Tiroirs (Hauteur x Largeur)

Modèle	mm	pouces
3186/3196	174,2 x 237,4	6 7/8 x 9 3/8
3286/3296	189,2 x 237,4	7 15/32 x 9 3/8
3386/3396	214,2 x 250,8	8 7/16 x 9 7/8
3486/3496	$((L \div 2) + 54,3) \times 237,4$	$((L \div 2) + 2 5/32) \times 9 3/8$

L = largeur

Profil extérieur par défaut : C

Modèle **2196**  
Couleur : R82S



96

Grade 5

## SÉRIES 87 Grade 6 / 97 Grade 5



Modèle **2187**

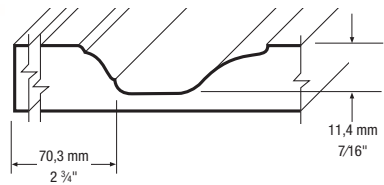

- 87 | Coins carrés et biseautés  
97 | Même profil intérieur que le modèle 87, sans les coins biseautés



187

197



287

297



387

397



487

497



35,8 mm  
1 13/32"

Modèle **3187**  
Battants réduits

### Dimensions minimales

#### Portes (Hauteur x Largeur)

Modèle	mm	pouces
2187/2197	227,4 x 227,4	8 31/32 x 8 31/32
2287/2297	242,4 x 227,4	9 9/16 x 8 31/32
2387/2397	267,4 x 230,8	10 17/32 x 9 3/32
2487/2497	$((L \div 2) + 112,5) \times 227,4$	$((L \div 2) + 4 7/16) \times 8 31/32$

#### Tiroirs (Hauteur x Largeur)

Modèle	mm	pouces
3187/3197	164,2 x 227,4	6 15/32 x 8 31/32
3287/3297	179,2 x 227,4	7 1/16 x 8 31/32
3387/3397	204,2 x 230,8	8 1/16 x 9 3/32
3487/3497	$((L \div 2) + 49,3) \times 227,4$	$((L \div 2) + 1 31/32) \times 8 31/32$

L = largeur

Profil extérieur par défaut : C

Modèle **2197**



97

Grade 5

## CARACTÉRISTIQUES STANDARDS

- Dos en mélamine blanche
- Le sens du grain de bois est vertical par défaut
- Façades de tiroir modèles réguliers fabriquées avec battants réduits (sauf si battants réguliers spécifiés)
- Hauteur maximale d'une porte : 2438 mm (96"), largeur maximale d'une porte : 1193 mm (47")

## SÉRIES 88 Grade 6 / 98 Grade 5



Modèle **2188**

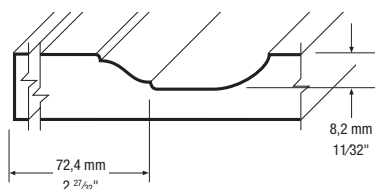

- 88 | Coins carrés et biseautés
- 98 | Même profil intérieur que le modèle 88, sans les coins biseautés



188



198



288



298



388



398



488



498



40,8 mm  
1 39/64"

Modèle **3188**  
Battants réduits

### Dimensions minimales

#### Portes (Hauteur x Largeur)

Modèle	mm	pouces
2188/2198	214,9 x 214,9	8 15/32 x 8 15/32
2288/2298	229,9 x 214,9	9 1/16 x 8 15/32
2388/2398	254,9 x 250,8	10 1/16 x 9 7/8
2488/2498	$((L \div 2) + 117,5) \times 214,9$	$((L \div 2) + 4 21/32) \times 8 15/32$

#### Tiroirs (Hauteur x Largeur)

Modèle	mm	pouces
3188/3198	151,7 x 214,9	6 x 8 15/32
3288/3298	166,7 x 214,9	6 9/16 x 8 15/32
3388/3398	191,7 x 250,8	7 9/16 x 9 7/8
3488/3498	$((L \div 2) + 54,3) \times 214,9$	$((L \div 2) + 2 5/32) \times 8 15/32$

L = largeur

Profil extérieur par défaut : C

Modèle **2198**



98

Grade 5

## SÉRIES 89 Grade 6 / 99 Grade 5



Modèle **2189**

Couleur : R82S

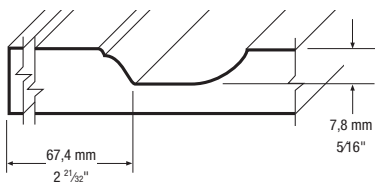

- 89 | Coins carrés et biseautés
- 99 | Même profil intérieur que le modèle 89, sans les coins biseautés



189



199



289



299



389



399



489



499



35,8 mm  
1 13/32"

Modèle **3189**  
Battants réduits

### Dimensions minimales

#### Portes (Hauteur x Largeur)

Modèle	mm	pouces
2189/2199	204,4 x 204,4	8 1/16 x 8 1/16
2289/2299	219,4 x 204,4	8 21/32 x 8 1/16
2389/2399	244,4 x 230,8	9 5/8 x 9 3/16
2489/2499	$((L \div 2) + 112,5) \times 204,4$	$((L \div 2) + 4 7/16) \times 8 1/16$

#### Tiroirs (Hauteur x Largeur)

Modèle	mm	pouces
3189/3199	141,2 x 204,4	5 9/16 x 8 1/16
3289/3299	156,2 x 204,4	6 5/32 x 8 1/16
3389/3399	181,2 x 230,8	7 5/32 x 9 3/16
3489/3499	$((L \div 2) + 49,3) \times 204,4$	$((L \div 2) + 1 31/32) \times 8 1/16$

L = largeur

Profil extérieur par défaut : C

Modèle **2199**

Couleur : R82S



99

Grade 5

# MODÈLES RÉGULIERS

## OPTIONS :

- Voir disponibilité des mélamine même couleur, pages 34-35.
- Pour avoir des battants non réduits, commander en porte.

## SÉRIE 912 Grade 3



Modèle **2912**  
Couleur : K85S

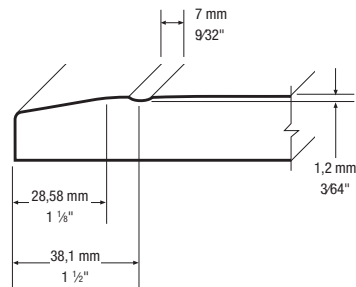

R = 3 mm (1/8")



Modèle **3912**  
Battants réguliers

### Dimensions minimales

#### Portes (Hauteur x Largeur)

Modèle	mm	pouces
2912	95,9 x 95,9	3 25/32 x 3 25/32

#### Tiroirs (Hauteur x Largeur)

Modèle	mm	pouces
3912	95,9 x 95,9	3 25/32 x 3 25/32

#### Profil extérieur par défaut : F

Les tiroirs de la série 912 sont fabriqués avec battants réguliers.

## SÉRIE 01 Grade 2



Modèle **2101**  
Couleur : V66WT

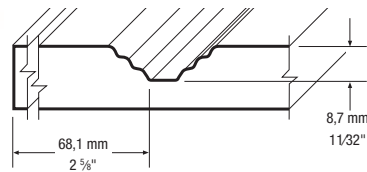

Modèle **3101**  
Battants réduits

36,8 mm  
1 29/64"

### Dimensions minimales

#### Portes (Hauteur x Largeur)

Modèle	mm	pouces
2101	182,8 x 182,8	7 7/32 x 7 7/32
2201	201,3 x 182,8	7 15/16 x 7 7/32
2301	222,8 x 182,8	8 25/32 x 7 7/32
2401	((L÷2) + 71,6) x 182,8	((L÷2) + 2 27/32) x 7 7/32

#### Tiroirs (Hauteur x Largeur)

Modèle	mm	pouces
3101	120,2 x 182,8	4 3/4 x 7 7/32
3201	138,7 x 182,8	5 15/32 x 7 7/32
3301	160,2 x 182,8	6 5/16 x 7 7/32
3401	((L÷2) + 9,0) x 182,8	((L÷2) + 3/8) x 7 7/32

L = largeur

Profil extérieur par défaut : C

## CARACTÉRISTIQUES STANDARDS

- Dos en mélamine blanche
- Le sens du grain de bois est vertical par défaut
- Façades de tiroir modèles réguliers fabriquées avec battants réduits (sauf si battants réguliers spécifiés)
- Hauteur maximale d'une porte : 2438 mm (96"), largeur maximale d'une porte : 1193 mm (47")

### SÉRIE 04 Grade 2



Modèle **2104**  
Couleur : V66WT

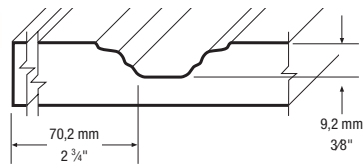

104



204

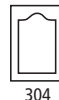

304



404



Modèle **3104**  
Battants réduits

#### Dimensions minimales

Portes (Hauteur x Largeur)

Modèle	mm	pouces
2104	199,0 x 199,0	7 <sup>27</sup> / <sub>32</sub> x 7 <sup>27</sup> / <sub>32</sub>
2204	214,0 x 199,0	8 <sup>7</sup> / <sub>16</sub> x 7 <sup>27</sup> / <sub>32</sub>
2304	239,0 x 199,0	9 <sup>7</sup> / <sub>16</sub> x 7 <sup>27</sup> / <sub>32</sub>
2404	((L÷2) + 75,1) x 199,0	((L÷2) + 2 <sup>31</sup> / <sub>32</sub> ) x 7 <sup>27</sup> / <sub>32</sub>

Tiroirs (Hauteur x Largeur)

Modèle	mm	pouces
3104	136,4 x 199,0	5 <sup>3</sup> / <sub>8</sub> x 7 <sup>27</sup> / <sub>32</sub>
3204	151,4 x 199,0	5 <sup>31</sup> / <sub>32</sub> x 7 <sup>27</sup> / <sub>32</sub>
3304	179,4 x 199,0	7 <sup>3</sup> / <sub>32</sub> x 7 <sup>27</sup> / <sub>32</sub>
3404	((L÷2) + 12,5) x 199,0	((L÷2) + 1/2) x 7 <sup>27</sup> / <sub>32</sub>

L = largeur

Profil extérieur par défaut : C

### SÉRIE 06 Grade 3



Modèle **2106**  
Couleur : K85S

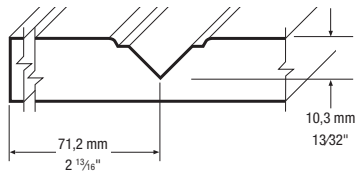

106



206



306



406



Modèle **3106**  
Battants réduits

#### Dimensions minimales

Portes (Hauteur x Largeur)

Modèle	mm	pouces
2106	180,2 x 180,2	7 <sup>1</sup> / <sub>8</sub> x 7 <sup>1</sup> / <sub>8</sub>
2206	195,2 x 180,2	7 <sup>11</sup> / <sub>16</sub> x 7 <sup>1</sup> / <sub>8</sub>
2306	220,2 x 180,2	8 <sup>11</sup> / <sub>16</sub> x 7 <sup>1</sup> / <sub>8</sub>
2406	((L÷2) + 81,5) x 180,2	((L÷2) + 3 <sup>7</sup> / <sub>32</sub> ) x 7 <sup>1</sup> / <sub>8</sub>

Tiroirs (Hauteur x Largeur)

Modèle	mm	pouces
3106	101,6 x 180,2	4 x 7 <sup>3</sup> / <sub>32</sub>
3206	116,6 x 180,2	4 <sup>19</sup> / <sub>32</sub> x 7 <sup>3</sup> / <sub>32</sub>
3306	141,6 x 180,2	5 <sup>19</sup> / <sub>32</sub> x 7 <sup>3</sup> / <sub>32</sub>
3406	((L÷2) + 2,9) x 180,2	((L÷2) + 1/8) x 7 <sup>3</sup> / <sub>32</sub>

L = largeur

Profil extérieur par défaut : B

# MODÈLES RÉGULIERS

## OPTIONS :

- Voir disponibilité des mélamine même couleur, pages 34-35.
- Pour avoir des battants non réduits, commander en porte.

## SÉRIE 07 Grade 5



Modèle **2107**  
Couleur : A661S

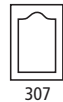
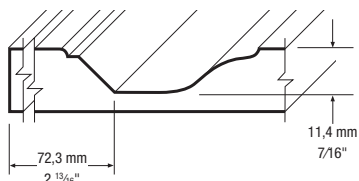

### Dimensions minimales

#### Portes (Hauteur x Largeur)

Modèle	mm	pouces
2107	235,0 x 235,0	9 9/32 x 9 9/32
2207	250,0 x 235,0	9 27/32 x 9 9/32
2307	275,0 x 235,0	10 27/32 x 9 9/32
2407	((L÷2) + 86,8) x 235,0	((L÷2) + 3 7/16) x 9 9/32

#### Tiroirs (Hauteur x Largeur)

Modèle	mm	pouces
3107	156,4 x 235,0	6 3/16 x 9 9/32
3207	171,4 x 235,0	6 3/4 x 9 9/32
3307	196,4 x 235,0	7 3/4 x 9 9/32
3407	((L÷2) + 8,2) x 235,0	((L÷2) + 1 1/32) x 9 9/32

L = largeur  
Profil extérieur par défaut : B

## SÉRIE 08 Grade 3



Modèle **2108**  
Couleur : A4WT

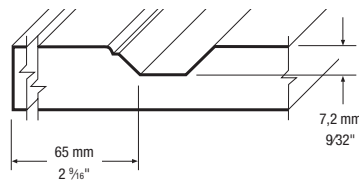

### Dimensions minimales

#### Portes (Hauteur x Largeur)

Modèle	mm	pouces
2108	185,1 x 185,1	7 5/16 x 7 5/16
2208	200,1 x 185,1	7 29/32 x 7 5/16
2308	225,1 x 185,1	8 7/8 x 7 5/16
2408	((L÷2) + 71,8) x 185,1	((L÷2) + 2 27/32) x 7 5/16

#### Tiroirs (Hauteur x Largeur)

Modèle	mm	pouces
3108	120,5 x 185,1	4 3/4 x 7 5/16
3208	135,5 x 185,1	5 11/32 x 7 5/16
3308	160,5 x 185,1	6 11/32 x 7 5/16
3408	((L÷2) + 7,8) x 185,1	((L÷2) + 5/16) x 7 5/16

L = largeur  
Profil extérieur par défaut : B

## CARACTÉRISTIQUES STANDARDS

- Dos en mélamine blanche
- Le sens du grain de bois est vertical par défaut
- Façades de tiroir modèles réguliers fabriquées avec battants réduits (sauf si battants réguliers spécifiés)
- Hauteur maximale d'une porte : 2438 mm (96"), largeur maximale d'une porte : 1193 mm (47")

## SÉRIE 09 Grade 3



Modèle **2109**

Couleur : A4WT

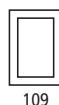
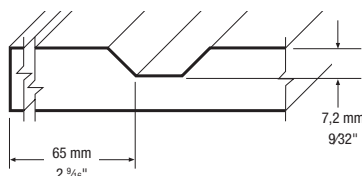

109



209



309



409



Modèle **3109**

Battants réduits

### Dimensions minimales

Portes (Hauteur x Largeur)

Modèle	mm	pouces
2109	185,1 x 185,1	7 5/16 x 7 5/16
2209	200,1 x 185,1	7 29/32 x 7 5/16
2309	225,1 x 185,1	8 7/8 x 7 5/16
2409	$((L \div 2) + 71,8) \times 185,1$	$((L \div 2) + 2 27/32) \times 7 5/16$

Tiroirs (Hauteur x Largeur)

Modèle	mm	pouces
3109	121,1 x 185,1	4 25/32 x 7 5/16
3209	136,1 x 185,1	5 3/8 x 7 5/16
3309	161,1 x 185,1	6 11/32 x 7 5/16
3409	$((L \div 2) + 7,8) \times 185,1$	$((L \div 2) + 5/16) \times 7 5/16$

L = largeur

Profil extérieur par défaut : B

## SÉRIE 15 Grade 2



Modèle **2115**

Couleur : A6615

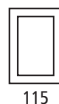
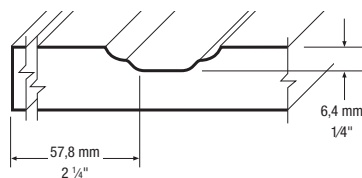

115



215



315



415



Modèle **3115**

Battants réduits

### Dimensions minimales

Portes (Hauteur x Largeur)

Modèle	mm	pouces
2115	170,5 x 170,5	6 23/32 x 6 23/32
2215	185,8 x 170,5	7 11/32 x 6 23/32
2315	210,5 x 170,5	8 5/16 x 6 23/32
2415	$((L \div 2) + 63,1) \times 170,5$	$((L \div 2) + 2 1/2) \times 6 23/32$

Tiroirs (Hauteur x Largeur)

Modèle	mm	pouces
3115	127,1 x 170,5	5 1/32 x 6 23/32
3215	142,1 x 170,5	5 5/8 x 6 23/32
3315	167,1 x 170,5	6 19/32 x 6 23/32
3415	$((L \div 2) + 19,7) \times 170,5$	$((L \div 2) + 25/32) \times 6 23/32$

L = largeur

Profil extérieur par défaut : U

# MODÈLES RÉGULIERS

## OPTIONS :

- Voir disponibilité des mélamines même couleur, pages 34-35.
- Pour avoir des battants non réduits, commander en porte.

## SÉRIE 31 Grade 3

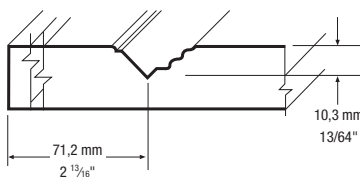

31,9 mm  
1 1/4"

Modèle **3131**  
Battants réduits

Modèle **2131**  
Couleur : K464WT

### Dimensions minimales

Portes (Hauteur x Largeur)

Modèle	mm	pouces
2131	199,4 x 199,4	7 27/32 x 7 27/32

Tiroirs (Hauteur x Largeur)

Modèle	mm	pouces
3131	120,8 x 199,4	4 3/4 x 7 27/32

Profil extérieur par défaut : C

## SÉRIE 32 Grade 2

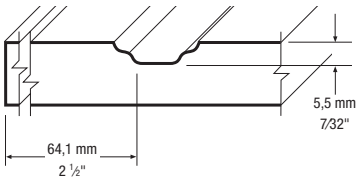

31,9 mm  
1 1/4"

Modèle **3132**  
Battants réduits

Modèle **2132**  
Couleur : K257S

### Dimensions minimales

Portes (Hauteur x Largeur)

Modèle	mm	pouces
2132	173,7 x 173,7	6 27/32 x 6 27/32
2232	188,7 x 173,7	7 7/16 x 6 27/32
2332	213,7 x 173,7	8 7/16 x 6 27/32
2432	$((L \div 2) + 68,8) \times 173,7$	$((L \div 2) + 2 23/32) \times 6 27/32$



Tiroirs (Hauteur x Largeur)

Modèle	mm	pouces
3132	110,1 x 173,7	4 11/32 x 6 27/32
3232	125,1 x 173,7	4 15/16 x 6 27/32
3332	150,1 x 173,7	5 15/16 x 6 27/32
3432	$((L \div 2) + 5,2) \times 173,7$	$((L \div 2) + 7/32) \times 6 27/32$

L = largeur  
Profil extérieur par défaut : C

## CARACTÉRISTIQUES STANDARDS

- Dos en mélamine blanche
- Le sens du grain de bois est vertical par défaut
- Façades de tiroir modèles réguliers fabriquées avec battants réduits (sauf si battants réguliers spécifiés)
- Hauteur maximale d'une porte : 2438 mm (96"), largeur maximale d'une porte : 1193 mm (47")

## SÉRIE 33 Grade 3



Modèle **2133**  
Couleur : K257S

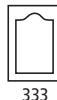
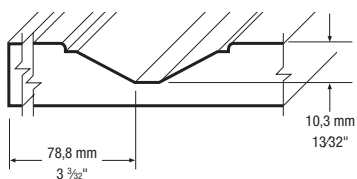

Modèle **3133**  
Battants réduits

### Dimensions minimales

#### Portes (Hauteur x Largeur)

Modèle	mm	pouces
2133	225,0 x 225,0	8 7/8 x 8 7/8
2233	240,0 x 225,0	9 15/32 x 8 7/8
2333	265,0 x 225,0	10 7/16 x 8 7/8
2433	$((L \div 2) + 82,5) \times 225,0$	$((L \div 2) + 3 \frac{1}{4}) \times 8 \frac{7}{8}$

#### Tiroirs (Hauteur x Largeur)

Modèle	mm	pouces
3133	146,4 x 225,0	5 25/32 x 8 7/8
3233	161,4 x 225,0	6 3/8 x 8 7/8
3333	186,4 x 225,0	7 11/32 x 8 7/8
3433	$((L \div 2) + 3,9) \times 225,0$	$((L \div 2) + \frac{5}{32}) \times 8 \frac{7}{8}$

L = largeur  
Profil extérieur par défaut : A

## SÉRIE 39 Grade 3



Modèle **2139**  
Couleur : K464WT

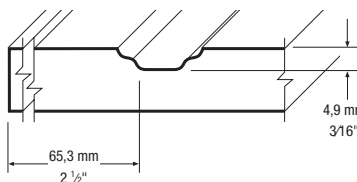

Modèle **3139**  
Battants réduits

### Dimensions minimales

#### Portes (Hauteur x Largeur)

Modèle	mm	pouces
2139	175,7 x 175,7	6 15/16 x 6 15/16
2239	190,7 x 175,7	7 17/32 x 6 15/16
2339	215,7 x 200,6	8 1/2 x 7 29/32
2439	$((L \div 2) + 70,0) \times 175,7$	$((L \div 2) + 2 \frac{25}{32}) \times 6 \frac{15}{16}$

#### Tiroirs (Hauteur x Largeur)

Modèle	mm	pouces
3139	112,1 x 175,7	4 7/16 x 6 15/16
3239	127,1 x 175,7	5 1/32 x 6 15/16
3339	152,1 x 200,6	6 x 7 29/32
3439	$((L \div 2) + 6,4) \times 175,7$	$((L \div 2) + \frac{9}{32}) \times 6 \frac{15}{16}$

L = largeur  
Profil extérieur par défaut : C

# MODÈLES RÉGULIERS

## OPTIONS :

- Voir disponibilité des mélamine même couleur, pages 34-35.
- Pour avoir des battants non réduits, commander en porte.

## SÉRIE 46 Grade 3



Modèle **2146**  
Couleur : R82S

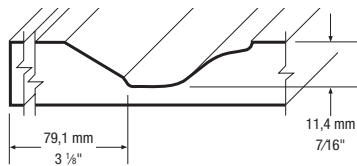

### Dimensions minimales

#### Portes (Hauteur x Largeur)

Modèle	mm	pouces
2146	234,4 x 234,4	9 1/4 x 9 1/4
2246	254,4 x 234,4	10 1/32 x 9 1/4
2346	284,4 x 234,4	11 7/32 x 9 1/4
2446	$((L \div 2) + 86,5) \times 234,4$	$((L \div 2) + 3 \frac{13}{32}) \times 9 \frac{1}{4}$

#### Tiroirs (Hauteur x Largeur)

Modèle	mm	pouces
3146	165,8 x 234,4	6 17/32 x 9 1/4
3246	185,8 x 234,4	7 11/32 x 9 1/4
3346	215,8 x 234,4	8 1/2 x 9 1/4
3446	$((L \div 2) + 17,9) \times 234,4$	$((L \div 2) + 23/32) \times 9 \frac{1}{4}$

L = largeur

Profil extérieur par défaut : C

## SÉRIE 47 Grade 2



Modèle **2147**

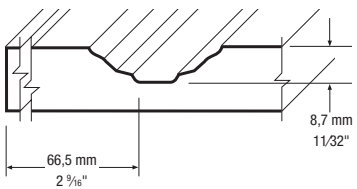

### Dimensions minimales

#### Portes (Hauteur x Largeur)

Modèle	mm	pouces
2147	185,5 x 185,5	7 5/16 x 7 5/16
2247	200,5 x 185,5	7 29/32 x 7 5/16
2347	228,5 x 210,0	9 x 8 9/32
2447	$((L \div 2) + 69,8) \times 185,5$	$((L \div 2) + 2 \frac{3}{4}) \times 7 \frac{5}{16}$

#### Tiroirs (Hauteur x Largeur)

Modèle	mm	pouces
3147	129,5 x 185,5	5 1/8 x 7 5/16
3247	144,5 x 185,5	5 23/32 x 7 5/16
3347	172,5 x 210,0	6 13/16 x 8 9/32
3447	$((L \div 2) + 13,8) \times 185,5$	$((L \div 2) + 9/16) \times 7 \frac{5}{16}$

L = largeur

Profil extérieur par défaut : C

## CARACTÉRISTIQUES STANDARDS

- Dos en mélamine blanche
- Le sens du grain de bois est vertical par défaut
- Façades de tiroir modèles réguliers fabriquées avec battants réduits (sauf si battants réguliers spécifiés)
- Hauteur maximale d'une porte : 2438 mm (96"), largeur maximale d'une porte : 1193 mm (47")

## SÉRIE 48 Grade 3



Modèle **2148**

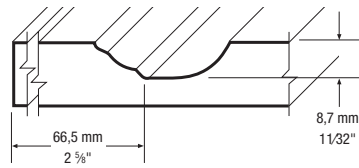

### Dimensions minimales

Portes (Hauteur x Largeur)

Modèle	mm	pouces
2148	187,8 x 187,8	7 13/16 x 7 13/32
2248	202,8 x 187,8	8 x 7 13/32
2348	230,8 x 210,0	9 3/32 x 8 9/32
2448	$((L \div 2) + 73,1) \times 187,8$	$((L \div 2) + 2 29/32) \times 7 13/32$

Tiroirs (Hauteur x Largeur)

Modèle	mm	pouces
3148	131,8 x 187,8	5 7/32 x 7 13/32
3248	146,8 x 187,8	5 25/32 x 7 13/32
3348	174,8 x 210,0	6 29/32 x 8 9/32
3448	$((L \div 2) + 17,1) \times 187,8$	$((L \div 2) + 1 1/16) \times 7 13/32$

L = largeur

Profil extérieur par défaut : C



# MODÈLES SPÉCIAUX

## OPTION:

- Voir disponibilité des mélamine même couleur, pages 34-35.



## SÉRIE 908 Grade 4

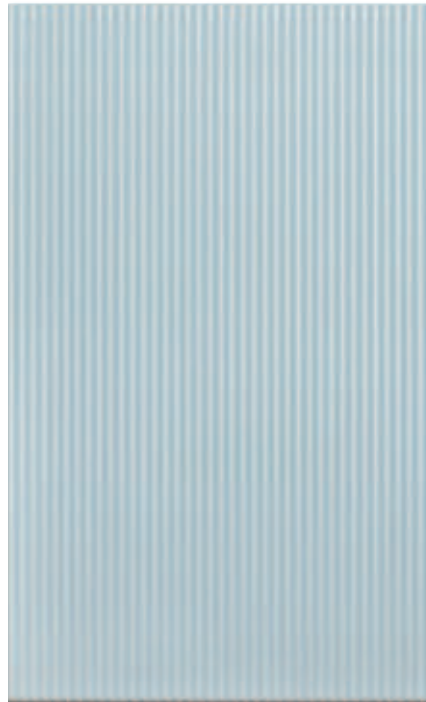

Modèle **2908**  
Couleur: R80S

### Dimensions minimales

Portes (Hauteur x Largeur)

Modèle	mm	pouces
2908/3908	76,2 x 76,2	3 x 3

Profil extérieur par défaut: I

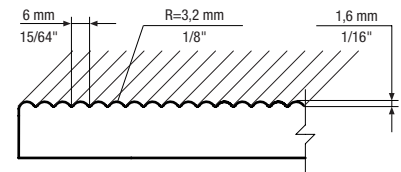

La première rainure débute au centre de la porte.

## SÉRIE 916 Grade 4

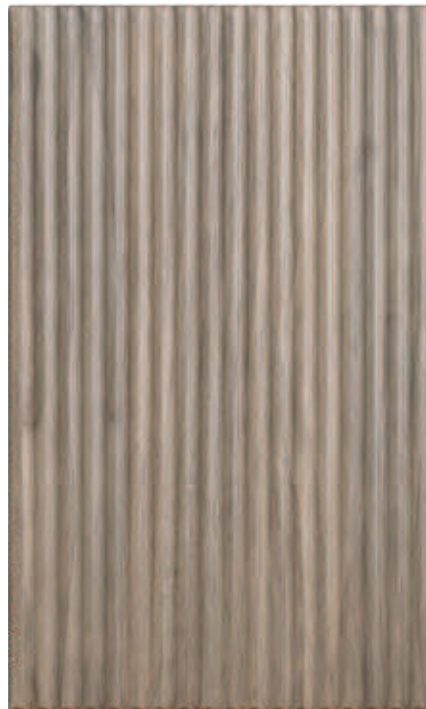

Modèle **2916**  
Couleur: A60WT

### Dimensions minimales

Portes (Hauteur x Largeur)

Modèle	mm	pouces
2916/3916	76,2 x 76,2	3 x 3

Profil extérieur par défaut: J

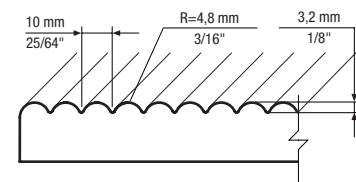

La première rainure débute au centre de la porte.

## CARACTÉRISTIQUES STANDARDS

- Dos en mélamine blanche
- Le sens du grain de bois est vertical par défaut
- Façades de tiroir séries 21 et 22 fabriquées avec battants réguliers (sauf si battants réduits spécifiés)
- Hauteur maximale d'une porte : 2438 mm (96"), largeur maximale d'une porte : 1193 mm (47")

## SÉRIE 21 Grade 4



Modèle **2121**  
Couleur: R32S

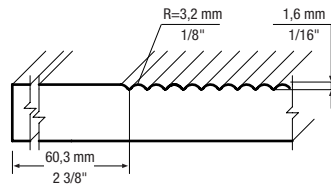

Modèle **3121**  
Battants réduits

### Dimensions minimales

#### Portes et tiroirs (Hauteur x Largeur)

Modèle	mm	pouces
2121/3121	146,0 x 146,0	5 3/4 x 5 3/4

#### Tiroirs avec battants réduits (Hauteur x Largeur)

Modèle	mm	pouces
3121red	76,0 x 146,0	3 x 5 3/4

#### Profil extérieur par défaut: I

Façades de tiroirs sont fabriquées avec battants réguliers (sauf si battants réduits spécifiés).

La première rainure débute au centre de la porte.

## SÉRIE 22 Grade 4



Modèle **2122**  
Couleur: R32S

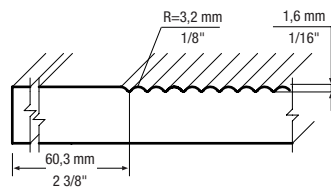

Modèle **3122**  
Battants réduits

### Dimensions minimales

#### Portes et tiroirs (Hauteur x Largeur)

Modèle	mm	pouces
2122/3122	146,0 x 146,0	5 3/4 x 5 3/4

#### Tiroirs avec battants réduits (Hauteur x Largeur)

Modèle	mm	pouces
3122red	76,0 x 146,0	3 x 5 3/4

#### Profil extérieur par défaut: I

Façades de tiroirs sont fabriquées avec battants réguliers (sauf si battants réduits spécifiés).

La première rainure débute au centre de la porte.

# MODÈLES SPÉCIAUX

## OPTION :

- Voir disponibilité des mélamine même couleur, pages 34-35.

## SÉRIE 20 Grade 4

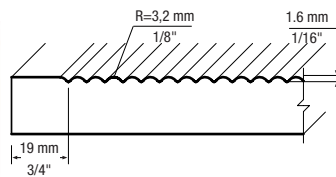

Modèle **2120**

Couleur : B780S

### Dimensions minimales

Portes et tiroirs (Hauteur x Largeur)

Modèle	mm	pouces
2120/3120	146,0 x 146,0	5 3/4 x 5 3/4

Profil extérieur par défaut : I

La première rainure débute au centre de la porte.  
Verrière non disponible dans ce modèle.

## SÉRIE 939 Grade 3

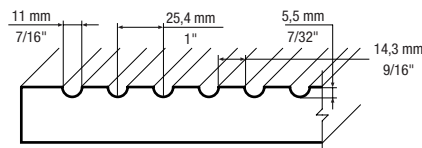

Modèle **2939**

Couleur : A4WT

### Dimensions minimales

Portes (Hauteur x Largeur)

Modèle	mm	pouces
2939/3939	76,2 x 76,2	3 x 3

Profil extérieur par défaut : Q

Le profil extérieur A n'est pas disponible.

Les battants gauche et droit seront d'une largeur variable selon les dimensions de la porte.

Largeur impaire requise pour des battants égaux, ajouter 14,3 mm (9/16").

Largeur impaire requise pour demi-battants égaux.

Facteur de 50,8 mm (2") requis pour assurer l'alignement des rainures et des battants gauche et droit.

## CARACTÉRISTIQUES STANDARDS

- Dos en mélamine blanche
- Le sens du grain de bois est vertical par défaut
- Façades de tiroir fabriquées avec battants réduits (sauf si battants réguliers spécifiés)
- Hauteur maximale d'une porte : 2438 mm (96"), largeur maximale d'une porte : 1193 mm (47")

## SÉRIE 996 Grade 3



Modèle **2996**  
Couleur : A661S

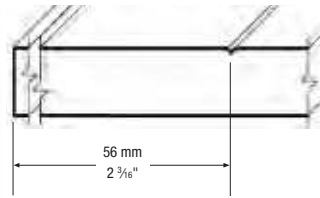

### VERRIÈRE

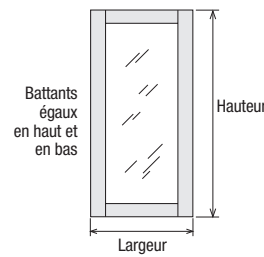

### Dimensions minimales

Portes et tiroirs (Hauteur x Largeur)

Modèle	mm	pouces
2996/3996	38,1 x 162,8	1 1/2 x 6 7/16

Note : Les profils extérieurs D, F, H et P ne sont pas disponibles.  
Profil extérieur par défaut : Y  
La première rainure est à 48 mm (1-7/8") du haut de la porte. Les battants seront d'une hauteur variable selon les dimensions de la porte.

### ALIGNEMENT ENTRE PORTES ET TIROIRS JUXTAPOSÉS

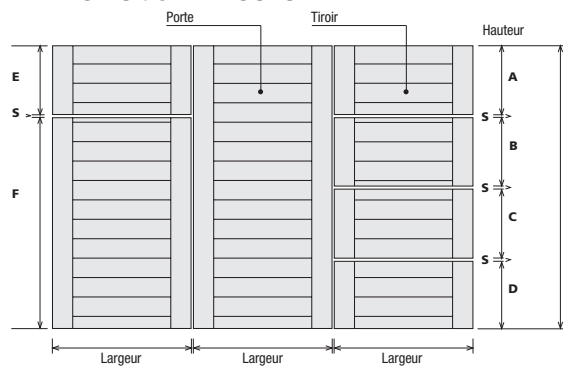

**A, B, C, D, E, F et G** : hauteur des portes et des tiroirs. / **S** : distance verticale désirée entre les tiroirs.  
Pour que les rainures soient alignées avec d'autres portes et tiroirs juxtaposés, veuillez le spécifier lors de la commande et nous fournir un dessin.

### PROFIL DE COUPE VERTICAL

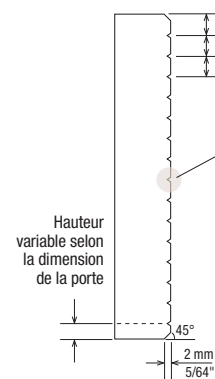

### PROFIL DE COUPE HORIZONTAL

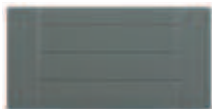
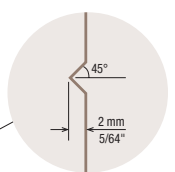

Modèle **3996**

## RAINURES VERTICALES SUR LE CENTRE INTÉRIEUR



Modèle **2183**  
Couleur : K464WT



Rainures verticales simples

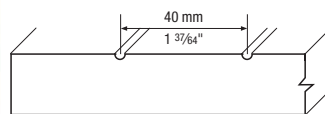

Modèle **2183**  
Couleur : K464WT



Rainures verticales doubles

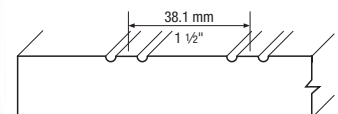

Si vous désirez des rainures verticales sur votre porte, veuillez indiquer cette option lorsque vous placez votre commande.

Les rainures sont disponibles sur le centre intérieur de la plupart des modèles de portes. Veuillez communiquer avec le service à la clientèle pour plus d'information à ce sujet.

Profondeur des rainures : 1,6 mm - 1/16".

# COULEURS ET FINIS

Couleur	Description	Groupe de couleur	Couleur Dos mélamine	Feuille thermo-plastique avec endos préencollé + phénolique	Mélamine officielle	Mélamine alternative	Stratifié officiel	Stratifié alternatif	Thermo Bande de chant	PVC Bande de chant
<b>A3WT</b>	Folle Escapade - Texturé	B-C	•	•	Tafisa M2003 (Y)		Tafisa T2003-VA	Arborite W476-EV *		•
<b>A4WT</b>	Bain de Neige! - Texturé	B-C	•	•	Tafisa M2004 (Y)		Tafisa T2004-VA			•
<b>A661S</b>	Clair de Lune - Satin	B-C	•	•	Tafisa L761 (C)		Tafisa T761-CR	Formica 912-AN		•
<b>B21R</b>	Blanc - Mat	A	Blanc	•		Arauco W100 (Suède) EGGER W954-ST14 Panolam S411 (Crystal) Tafisa L080 (C) Tafisa L100 (C) Uniboard 113-DD Funder 971 (SD)		Pionite HP411-CR (SD) * Tafisa T080-CR Tafisa T100-CR	•	•
<b>B44W</b>	Chocolat espresso - Mat	B-C	•	•	Tafisa L444 (C)		Tafisa T444-CR	Arborite W446-FP * Wilsonart 7942K-07 *	•	•
<b>B54W</b>	Designer White Grain de Bois - Texturé	A	Blanc	•					•	
<b>B175R</b>	Neige Blanche - Mat	B	Blanc	•	Tafisa L175 (C)	Uniboard 555-SM EGGER W1100-ST9	Tafisa T175-CR	Wilsonart 15501-31		•
<b>B775S</b>	Gardénia - Satin	B	Blanc	•	Tafisa PM775		Tafisa T775-PM			•
<b>B776S</b>	Cachemire - Satin	B	Blanc	•	Tafisa PM776		Tafisa T776-PM			•
<b>B777S</b>	Horizon Hivernal - Satin	B	Blanc	•	Tafisa PM777		Tafisa T777-PM			•
<b>B778S</b>	Bleu Acier - Satin	B	Blanc	•	Tafisa PM778		Tafisa T778-PM			•
<b>B779S</b>	Feuille de Sauge - Satin	B	Blanc	•	Tafisa PM779		Tafisa T779-PM			•
<b>B780S</b>	Terrarossa - Satin	B	Blanc	•	Tafisa PM780		Tafisa T780-PM			•
<b>B920R</b>	Blanc Vogue - Mat	A	Blanc	•				Pionite SW826-SD * (VE) * Uniboard 777-DD *	•	•
<b>C35S</b>	Blanc - Satin	D	Blanc	•				Pionite SW826-VE * (SD) *	•	•
<b>C72R</b>	Blanc Antique - Mat	A-AA	•	•		Uniboard 810-DD (60) Panolam S463 (Satin)		Formica 463-58 * Formica 932-58 * Nevamar S7005-SD * Uniboard 810-DD * (60) * Wilsonart 1572-60 *	•	•
<b>C72S</b>	Blanc Antique - Satin	D-E	•	•		Uniboard 810-DD (60) Panolam S463 (Satin)		Formica 463-58 * Nevamar S7005-SM * Uniboard 810-DD (60) * Wilsonart 1572-60 *		
<b>C73R</b>	Frosty White - Mat	A	Blanc	•		Panolam S557 (Crystal) Panolam S411 (Crystal) Arauco W100 (Suède)			•	•
<b>C92W</b>	Érable Naturel - Mat	B-C	•	•	Uniboard 992-DD	Panolam W290 (Satin) Panolam W268 (Satin)	Uniboard 992-DD *	Nevamar WM5528-SD * Pionite WM791-SD *	•	•
<b>D492W</b>	Chocolat blanc - Texturé	B-C	•	•	Tafisa L492 (R)		Tafisa T492-UR (CR)	Wilsonart 7976K-12 *		•
<b>F434WT</b>	Taction Oak Gibraltar - Texturé	B-C	•	•	Arauco WF434	Panolam W150	Formica WF434-NG *	Pionite WY160-WE *		•
<b>H109L</b>	Gris Lustré - Lustré	F	Blanc	•				Wilsonart D381-01 *		•
<b>K02W</b>	Sésame - Satin	B-C	•	•	Uniboard K02-AU		Uniboard K02-AU	Wilsonart 8212-38 *		•
<b>K16S</b>	Blanc - Super mat	B	Blanc	•		Arauco W100 (Satin) Funder 941 (EM)		Arborite S550-CA * Wilsonart 15501-31		•
<b>K75S</b>	Gris Violet - Satin	B	Blanc	•		Funder 760 (EM)				•
<b>K85S</b>	Bleu Mystérieux - Satin	B-C	•	•	Arauco SF247	Funder 751 (EM)	Panolam FB247 *	Nevamar S3022-SM *		•
<b>K168S</b>	Gris Canadien - Satin	B-C	•	•	Uniboard K168-SM (DD)		Uniboard 168-SM *	Arborite S406-CA * Wilsonart D92-60 *		•
<b>K233S</b>	Gris Médiéval - Satin	B-C	•	•	Arauco SF233		Panolam FB233 *	Wilsonart D504-38 * (60) *		•
<b>K241S</b>	Sienna - Satin	B-C	•	•	Arauco SF230		Panolam FB430 *	Arborite S508-VL *		•
<b>K257S</b>	Verte - Satin	B-C	•	•	Arauco SF257		Panolam FB257 *			•
<b>K464WT</b>	Nomade - Texturé	B-C	•	•	Arauco WF464			Stratifié alternatif non-disponible. Espaceur: Wilsonart 8212K-28 *		•
<b>K503S</b>	Vert Céladon - Satin	B-C	•	•	Arauco SF251	Funder 758 (EM)	Panolam FB251 *			•
<b>K636S</b>	Fjord - Satin	B-C	Blanc	•						•
<b>K961R</b>	Acier Inoxydable - Mat	D-E	•	•	Uniboard 961-DD	Panolam A60 (Satin)	Uniboard 961-DD *	Pionite PEA60-SD *	•	•
<b>P488W</b>	Dolce Vita - Texturé	B-C	•	•	Tafisa L488 (S)		Tafisa T488-SN (CR)			•
<b>P489W</b>	Copa Cabana - Texturé	B-C	•	•	Tafisa L489 (S)		Tafisa T489-SN (CR)	Arborite W486-CW *		•
<b>P501WT</b>	Frêne Anthracite - Texturé	B-C	•	•	Arauco WF368		Formica W368-WR *	Arborite W498-CW *		•
<b>P909R</b>	Noir - Mat	A-AA	Noir	•		Uniboard 888-DD Uniboard 631-DD		Arborite S405-CA * Pionite SE101-SD * Wilsonart 1595-60 *	•	
<b>R32S</b>	Noir - Super mat	B-C	Noir	•		Arauco BLK100 (Satin) Uniboard 888-DD Uniboard 631-DD		Wilsonart 1595-21 *		•

# COULEURS ET FINIS

Couleur	Description	Groupe de couleur	Couleur Dos mélamine	Feuille thermo-plastique avec endos préencollé + phénolique	Mélamine officielle	Mélamine alternative	Stratifié officiel	Stratifié alternatif	Thermo Bande de chant	PVC Bande de chant
<b>R42L</b>	Noir - Lustré	F-FF	Noir - Mat	•		Uniboard 631-DD Uniboard 888-DD		Arborite S405-GL * Formica 909-90 * Wilsonart 1595-01 *		•
<b>R49L</b>	Blanc - Lustré	F	Blanc - Mat	•				Wilsonart D427-01 *	•	•
<b>R80S</b>	Célestine - Satin	B-C	•	•	Uniboard K80-SM		Uniboard K80-SM *			•
<b>R81S</b>	Adobe - Super mat	B	Blanc	•	Uniboard K81-SM		Uniboard K81-SM *			•
<b>R82S</b>	Fumée Blanche - Super mat	B-C	•	•	Uniboard K82-SM (OM)		Uniboard K82-SM * (OM)	Formica 923-58 *		•
<b>R83S</b>	Shipshaw - Super mat	B-C	•	•	Uniboard K83-SM (OM)		Uniboard K83-SM * (OM)	Formica 1097-58 *		•
<b>R89WT</b>	Cosmos - Texturé	B-C	•	•	Uniboard K89-OM		Uniboard K89-OM			•
<b>R105S</b>	Blanc - Super mat	B	Blanc	•	Tafisa L105 (I)	Arauco W100 (Velvet)	Tafisa T105-CR	Wilsonart 15511-31		•
<b>R205W</b>	Cerisier Tobacco - Mat	B-C	•	•	Uniboard 205-DD	Panolam W18N Panolam W689	Uniboard 205-DD *	Nevarmar W8371-T * Pionite HP689-SD *	•	•
<b>R207W</b>	Cerisier Choco - Mat	B-C	•	•	Uniboard 207-DD		Uniboard 207-DD *	Arborite W415-FP * Formica 7739-58 *	•	•
<b>R232S</b>	Cendré - Satin	B-C	•	•	Arauco SF232		Formica SF232-58 * Panolam FB432 *	Nevarmar S2069-T *		•
<b>R237S</b>	Charbon de Bois - Satin	B	Blanc	•	Arauco SF237	Uniboard 123-SM	Formica SF237-58 * Panolam FB237 *	Nevarmar S6054-T * Pionite HP563-SD * Uniboard 123-SM *		•
<b>R580WT</b>	Esprit Libre - Texturé	B-C	•	•	Tafisa L580 (K)		Tafisa T580-KA			•
<b>R581WT</b>	Beauté Naturelle - Texturé	B-C	•	•	Tafisa L581 (K)		Tafisa T581-KA			•
<b>R582WT</b>	Fashionista - Texturé	B-C	•	•	Tafisa L582 (K)		Tafisa T582-KA			•
<b>R584WT</b>	Le Caméléon - Texturé	B-C	•	•	Tafisa L584 (K)		Tafisa T584-KA			•
<b>R660S</b>	Nuage de Pluie - Satin	B-C	•	•	Tafisa L760 (C)	Funder 128 (SD)	Tafisa T760-CR	Formica 961-58 * Pionite SG213-SM *		•
<b>R663S</b>	Rosée du Matin - Satin	B-C	•	•	Tafisa L763 (C)	Uniboard 802-SM (DD)	Tafisa T763-PM (CR) (IS)	Arborite S431-CA * Uniboard 802-SM * (DD) * Wilsonart 1500-38 *		•
<b>V66WT</b>	Murmure - Texturé	B-C	•	•	Uniboard K66-NO		Uniboard K66-NO	Arborite W485-CW *		•
<b>V67WT</b>	Rumeur - Texturé	B-C	•	•	Uniboard K67-NO	Panolam W171	Uniboard K67-NO	Pionite WA110-SD *		•
<b>V202S</b>	Grisaille - Satin	B-C	•	•	Tafisa L202 (I) (C)		Tafisa T202-PM (CR)	Pionite SG241-SM * (SD) * Uniboard 805-SM *		•
<b>V285WT</b>	Jazz Soie - Texturé	D	Noir	•		Arauco BLK100 (Cascade)		Wilsonart 1595-12 *		•
<b>V393WT</b>	Béton Rainuré - Texturé	B-C	•	•	Arauco WF393		Formica WF393-WR * (NG) * (58) *	Wilsonart 8239-38 *		•
<b>V590WT</b>	Coup de Foudre - Texturé	B-C	•	•	Tafisa L590 (K)		Tafisa T590-KA	Stratifié alternatif non-disponible. Espaceur: Arborite W492-CW * Arborite W481-CW *		•
<b>V591WT</b>	Miel d'Acacia - Texturé	B-C	•	•	Tafisa L591 (K)		Tafisa T591-KA			•
<b>V592WT</b>	Accroche-Coeur - Texturé	B-C	•	•	Tafisa L592 (K)		Tafisa T592-KA			•
<b>V593WT</b>	Éminence Grise - Texturé	B-C	•	•	Tafisa L593 (K)		Tafisa T593-KA			•
<b>V629R</b>	Ivoire - Mat	A-AA	•	•	Tafisa L204 (C)	Panolam S463 (Satin) Funder 607 (SD)	Tafisa T204-CR	Wilsonart D403-60 *	•	•
<b>VT00S</b>	Pierre de Suède - Satin	A	Blanc	•	Olon VelourTouch VT00					•
<b>VT01S</b>	Crépuscule de Cachemire - Satin	A	Blanc	•	Olon VelourTouch VT01					•
<b>VT02S</b>	Blanc Coton - Satin	A	Blanc	•	Olon VelourTouch VT02					•
<b>VT03S</b>	Noir - Satin	A-AA	Noir - Mat	•	Olon VelourTouch VT03	Uniboard 888-SM Funder 107 (EM)				•
<b>VT06S</b>	Gris Oxford - Satin	A-AA	•	•	Olon VelourTouch VT06	Tafisa L202 (I)**		Tafisa T202-CR Wilsonart 15503-31		•
<b>VT08S</b>	Chaleur d'Alpaga - Satin	A-AA	•	•	Olon VelourTouch VT08	Uniboard 168-SM**		Nevarmar S6023-T * Uniboard 168-SM *		•
<b>VT10S</b>	Fraicheur de Lin - Satin	A-AA	•	•	Olon VelourTouch VT10	Uniboard K82-SM		Formica 918-58 * Formica 934-58 * Uniboard K82-SM		•
<b>VT11S</b>	Bleu Merino - Satin	A-AA	•	•	Olon VelourTouch VT11	Arauco SF247**		Nevarmar S3022-SM * Panolam FB247 *		•
<b>VT13S</b>	Forêt Luxuriante - Satin	A	Blanc	•	Olon VelourTouch VT13					•
<b>VT24S</b>	Brouillard de Jersey - Satin	A	Blanc	•	Olon VelourTouch VT24	Tafisa L760 (C)		Nevarmar S6012-T * Pionite SG213-SD *		•
<b>VT26S</b>	Tiges de Bambou - Satin	A	Blanc	•	Olon VelourTouch VT26					•



• Disponible

\* Espaceur anti-chaueur moulé en stratifié disponible

\*\* Dos même couleur disponible en mélamine alternative seulement

Prémoulé ne garantit aucune des correspondances de couleurs ci-dessus. La responsabilité ultime incombe à l'utilisateur final en ce qui concerne l'acceptabilité de ces options.

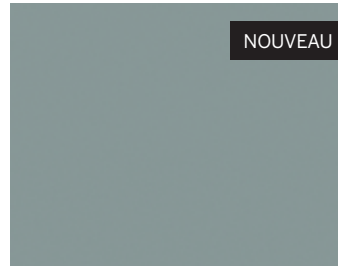
# OFFRE DE COULEURS

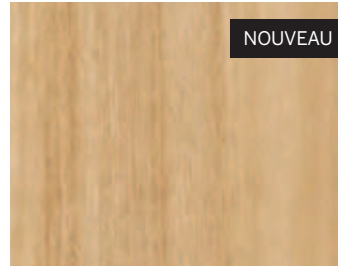
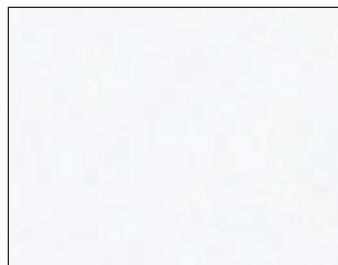
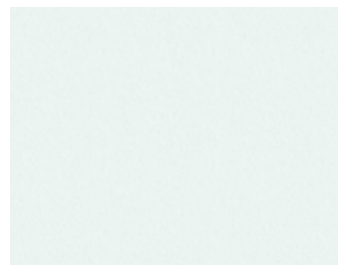
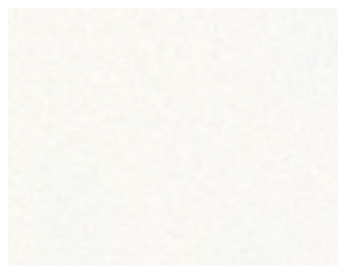
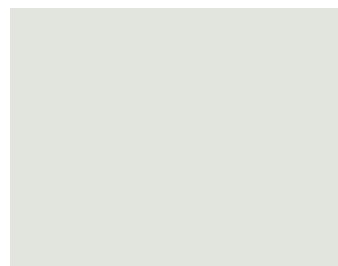
 <p>NOUVEAU</p>	 <p>NOUVEAU</p>	 <p>NOUVEAU</p>	 <p>NOUVEAU</p>
<b>B775S</b> Gardénia - Satin	<b>B776S</b> Cachemire - Satin	<b>B777S</b> Horizon Hivernal - Satin	<b>B778S</b> Bleu Acier - Satin
 <p>NOUVEAU</p>	 <p>NOUVEAU</p>	 <p>NOUVEAU</p>	 <p>NOUVEAU</p>
<b>B779S</b> Feuille de Sauge - Satin	<b>B780S</b> Terrarossa - Satin	<b>R580WT</b> Esprit Libre - Texturé	<b>R581WT</b> Beauté Naturelle - Texturé
 <p>NOUVEAU</p>	 <p>NOUVEAU</p>		
<b>R584WT</b> Le Caméléon - Texturé	<b>R582WT</b> Fashionista - Texturé	<b>B920R</b> Vogue White - Mat	<b>B175R</b> Neige Blanche - Mat
			
<b>VT02S</b> Blanc Coton - Satin	<b>C35S</b> Blanc - Satin	<b>R105S</b> Blanc - Super mat	<b>R49L</b> Blanc - Lustré
			
<b>K16S</b> Blanc - Super Mat	<b>B21R</b> Blanc - Mat	<b>C73R</b> Frosty White - Mat	<b>VT10S</b> Fraîcheur de Lin - Satin

# OFFRE DE COULEURS

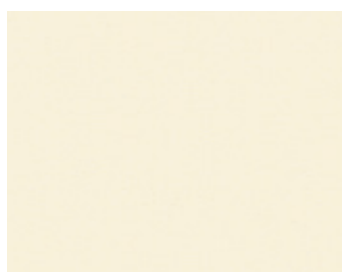

**V629R**  
Ivoire - Mat

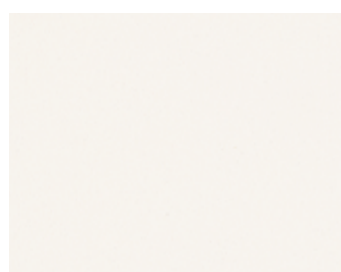

**C72S**  
Blanc Antique - Satin

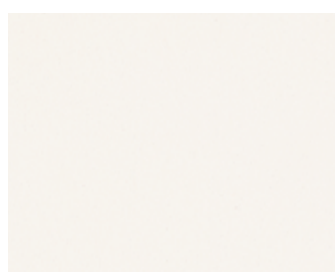

**C72R**  
Blanc Antique - Mat

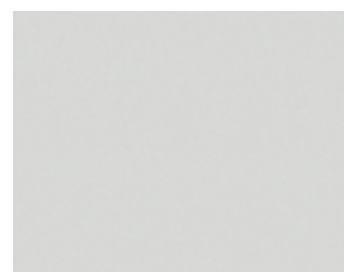

**R82S**  
Fumée Blanche - Super mat



**R663S**  
Rosée du Matin - Satin



**VT00S**  
Pierre de Suède - Satin

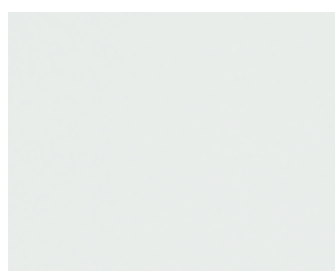

**V202S**  
Grisaille - Satin



**VT06S**  
Gris Oxford - Satin

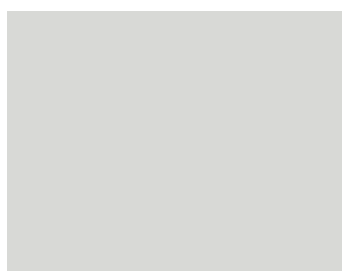

**H109L**  
Gris Lustré - Lustré



**VT08S**  
Chaleur d'Alpaga - Satin



**K168S**  
Gris Canadien - Satin



**R660S**  
Nuage de Pluie - Satin



**VT24S**  
Brouillard de Jersey - Satin

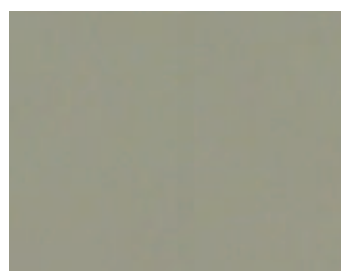

**R232S**  
Cendré - Satin



**R83S**  
Shipshaw - Super mat

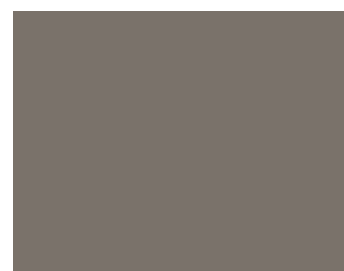

**K233S**  
Gris Médiéval - Satin

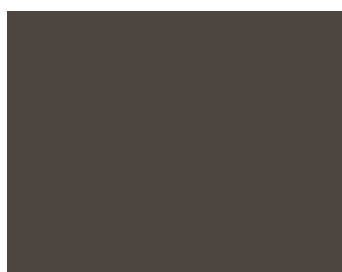

**K241S**  
Sienna - Satin



**A661S**  
Clair de Lune - Satin

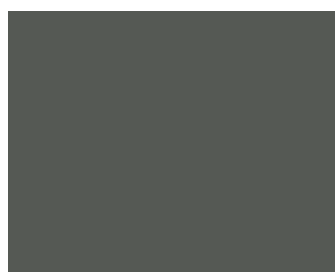

**VT01S**  
Crépuscule de Cachemire - Satin

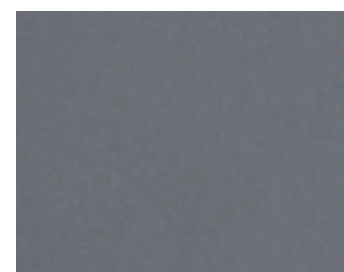

**R237S**  
Charbon de Bois - Satin

# OFFRE DE COULEURS



**K75S**  
Gris Violet - Satin

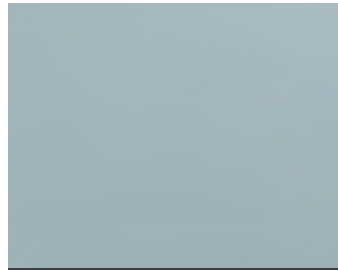

**R80S**  
Célestine - Satin

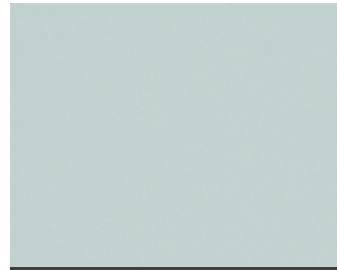

**K636S**  
Fjord - Satin



**VT26S**  
Tiges de Bambou - Satin



**K503S**  
Vert Céladon - Satin



**K257S**  
Verte - Satin



**VT13S**  
Forêt Luxuriante - Satin



**K85S**  
Bleu Mystérieux - Satin



**VT11S**  
Bleu Merino - Satin

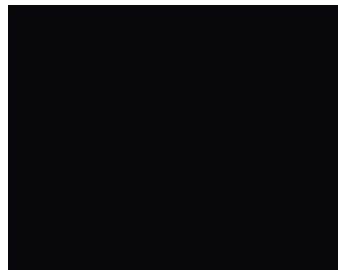

**VT03S**  
Noir - Satin



**R32S**  
Noir - Super Mat



**P909R**  
Noir - Mat

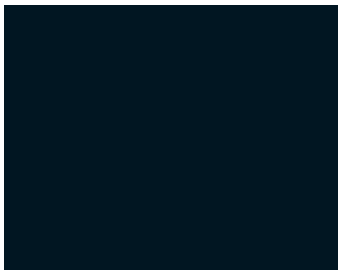

**R42L**  
Noir - Lustré

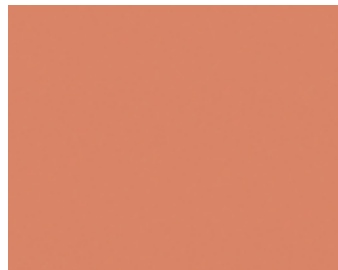

**R81S**  
Adobe - Super mat



**K961R**  
Acier Inoxydable - Mat

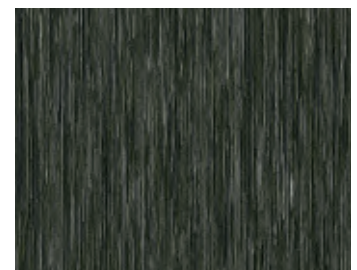

**V285WT**  
Jazz Soie - Texturé

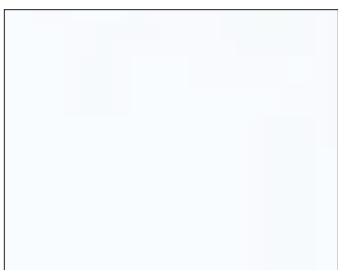

**B54W**  
Designer White Grain de Bois - Texturé



**D492W**  
Chocolat Blanc - Texturé



**A4WT**  
Bain de Neige! - Texturé



**A3WT**  
Folle Escapade - Texturé

# OFFRE DE COULEURS



**V66WT**  
Murmure - Texturé



**K464WT**  
Nomade - Texturé



**V593WT**  
Éminence Grise - Texturé



**V393WT**  
Béton Rainuré - Texturé



**K02W**  
Sésame - Satin



**V590WT**  
Coup de Foudre - Texturé



**R89WT**  
Cosmos - Texturé



**V591WT**  
Miel d'Acacia - Texturé



**C92W**  
Érable Naturel - Mat



**V67WT**  
Rumeur - Texturé

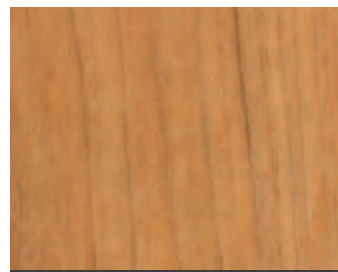

**R205W**  
Cerisier Tobacco - Mat



**P488W**  
Dolce Vita - Texturé

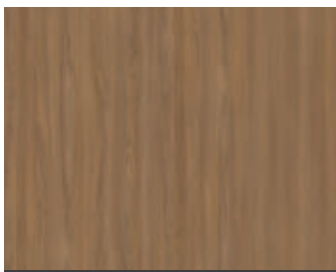

**V592WT**  
Accroche-Coeur - Texturé

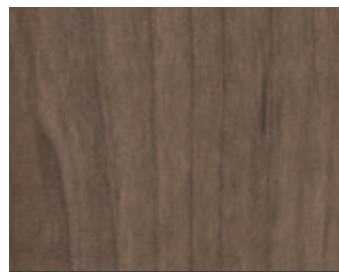

**P489W**  
Copa Cabana - Texturé

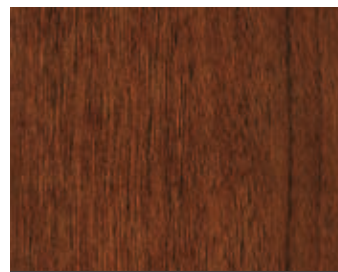

**R207W**  
Cerisier Choco - Mat

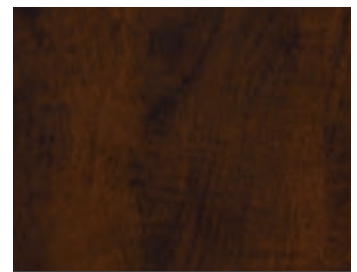

**B44W**  
Chocolate Espresso - Mat

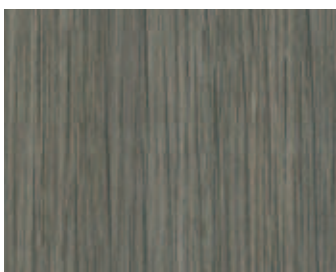

**F434WT**  
Taction Oak Gibraltar - Texturé

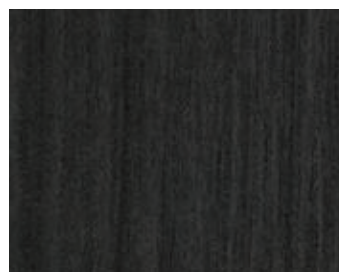

**P501WT**  
Frêne Anthracite - Texturé



# SIGNATURE PERSONNALISÉE

VERRIÈRES  
PANNEAUX  
MOULURES  
ACCESSOIRES  
SPÉCIFICATIONS  
TECHNIQUES



Modèle **4101**  
Couleur : V67WT

## Standards

### SÉRIE 4100

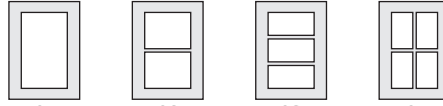

**4101**   **4102**   **4103**   **4104**

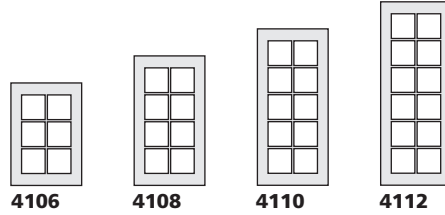

**4106**   **4108**   **4110**   **4112**

### SÉRIE 4200

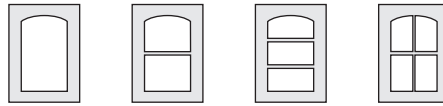

**4201**   **4202**   **4203**   **4204**

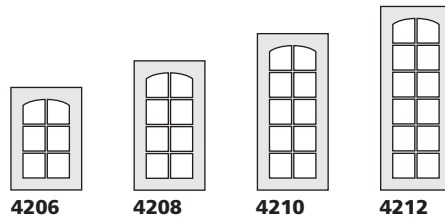

**4206**   **4208**   **4210**   **4212**

### SÉRIE 4300

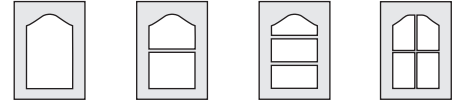

**4301**   **4302**   **4303**   **4304**

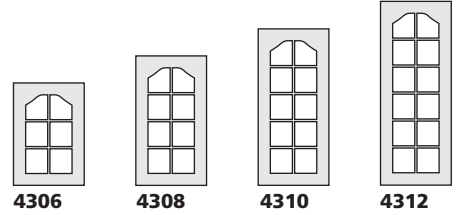

**4306**   **4308**   **4310**   **4312**

### SÉRIE 4400

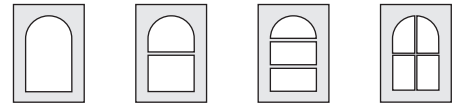

**4401**   **4402**   **4403**   **4404**

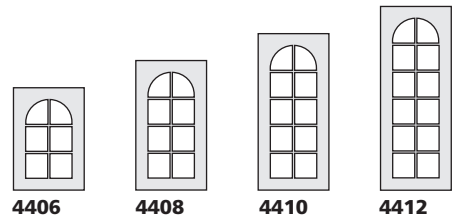

**4406**   **4408**   **4410**   **4412**



Modèle **4106**  
Couleur : V67WT

## Spéciales

### SÉRIE 6300-6400

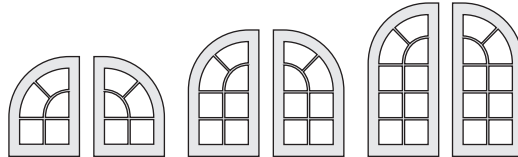

**6305**   **6405**   **6307**   **6407**   **6309**   **6409**

### SÉRIE 6700

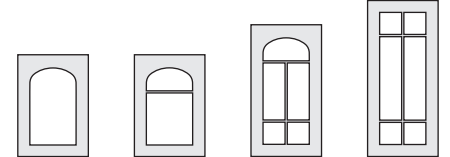

**6701**   **6702**   **6705**   **6706**

### SÉRIE 6500-6600

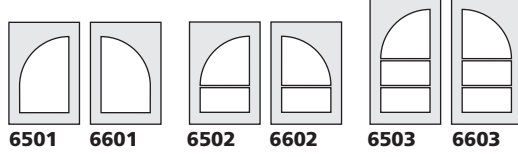

**6501**   **6601**   **6502**   **6602**   **6503**   **6603**

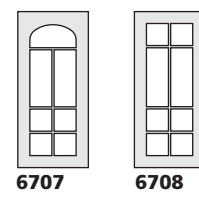

**6707**   **6708**



**6505**   **6605**   **6507**   **6607**   **6509**   **6609**

### SÉRIE 6900

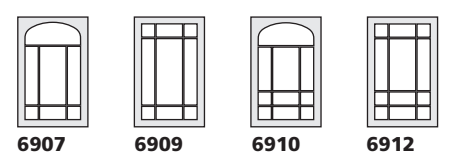

**6907**   **6909**   **6910**   **6912**

# VERRIÈRES

## OPTION :

La fibre de pin (MDF) à l'endos des portes verrières est visible; il est possible de la peindre sur demande.

## SPÉCIFICATIONS

- 1) Les verrières spéciales, à l'exception de la série 6900, doivent avoir des hauteurs identiques afin que le carrelage horizontal s'aligne.
- 2) Par défaut, le profil intérieur des verrières commandées avec le modèle 00 sera celui du modèle 51.
- 3) Par défaut, le profil intérieur des verrières commandées avec le modèle 912 sera celui du modèle 09.
- 4) Les séries 83 à 89 sont limitées aux verrières spéciales 6706, 6708, 6909 et 6912. Aucune restriction pour les séries 93 à 99.
- 5) Les verrières commandées avec les modèles 942 et 996 sont disponibles uniquement dans la série 4100.

## Mesures à soustraire pour calculer les dimensions du verre

Modèle	Hauteur		Largeur	
	mm	pouces	mm	pouces
01-03-04-06-07-27-31-32-33-46-71-73	H - 115	H - 4 1/2	L - 115	L - 4 1/2
08-09-21-22-39-40-47-48-49-50-51-52-55-56-67-70-72-76-77-78-79-80-83-85-86-87-88-89-93-95-96-97-98-99-767-912-942-945	H - 102	H - 4	L - 102	L - 4
996	H - 88	H - 3 1/2	L - 102	L - 4
41-61-62-64-65-66-764	H - 127	H - 5	L - 127	L - 5
15-42	H - 91	H - 3 9/16	L - 91	L - 3 9/16

H = hauteur L = largeur

## Moulure à vitre

Modèle	Couleurs
5351	Transparent
5350	Blanc

Vendue au pied linéaire (1 rouleau = 1000 p.l.)

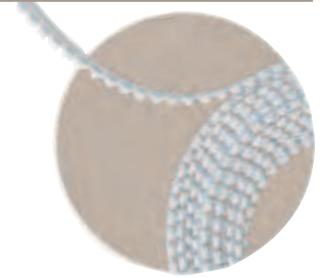

## INSTALLATION DE LA VITRE

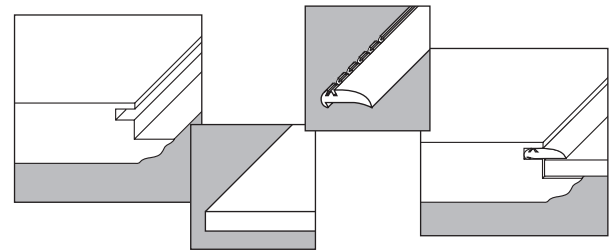

## SPÉCIFICATIONS

Épaisseur de verre recommandée : 3 mm (1/8") à 5 mm (3/16").

Pour les dimensions supérieures à 1219 mm (48"), l'épaisseur de verre recommandée est de 5 mm (3/16").

### Dimensions minimales

Séries 4100 - 4200 - 4300		Hauteur x Largeur		
Modèle	Nombre d'ouvertures	mm	pouces	
4101, 4201, 4301	01	203,2 x 203,2	8 x 8	
4102, 4202, 4302	02	279,4 x 203,2	11 x 8	
4103, 4203, 4303	03	368,3 x 203,2	14 1/2 x 8	
4104, 4204, 4304	04	279,4 x 279,4	11 x 11	
4106, 4206, 4306	06	368,3 x 279,4	14 1/2 x 11	
4108, 4208, 4308	08	457,2 x 279,4	18 x 11	
4110, 4210, 4310	10	546,1 x 279,4	21 1/2 x 11	
4112, 4212, 4312	12	635,0 x 279,4	25 x 11	

Série 4400		
Modèle	Nombre d'ouvertures	Hauteur
4401	01	*
4402	02	H ≥ L
4403	03	H ≥ 1,4 x L
4404	04	H ≥ L
4406	06	H ≥ 1,4 x L
4408	08	H ≥ 1,8 x L
4410	10	H ≥ 2,2 x L
4412	12	H ≥ 2,6 x L

\* Les verrières 4401 ont les mêmes dimensions minimales que les modèles de porte.

Séries 6300 - 6400 - 6500 - 6600		
Modèle	Nombre d'ouvertures	Hauteur
6305 - 6405	05	H ≥ 1,4 x L
6307 - 6407	07	H ≥ 1,6 x L
6309 - 6409	09	H ≥ 2 x L
6501 - 6601	01	H ≥ L
6502 - 6602	02	H ≥ 1,4 x L
6503 - 6603	03	H ≥ 1,6 x L
6505 - 6605	05	H ≥ 1,4 x L
6507 - 6607	07	H ≥ 1,6 x L
6509 - 6609	09	H ≥ 2,0 x L

Le centre du rayon ne se calcule pas à partir du battant. Pour plus d'information, veuillez communiquer avec le service à la clientèle.

Série 6700		
Modèle	Nombre d'ouvertures	Hauteur
6701	1	≥ 0,6 x L
6702	2	≥ 0,9 x L
6705	5	≥ 1,5 x L
6706	6	≥ 1,5 x L
6707	7	≥ 1,9 x L
6708	8	≥ 1,9 x L

Séries 6900			
Modèle	Nombre d'ouvertures	Hauteur x Largeur	
		mm	pouces
6907	07	500 x 444,5	19 11/16 x 17 1/2
6909	09	425 x 444,5	16 3/4 x 17 1/2
6910	10	600 x 444,5	23 5/8 x 17 1/2
6912	12	525 x 444,5	20 11/16 x 17 1/2

### Note :

Les nombres dans le calcul de la hauteur sont des facteurs de multiplication et non des millimètres ou des pouces.

## Panneaux multiples



Modèle **5282**  
Couleur : V67WT

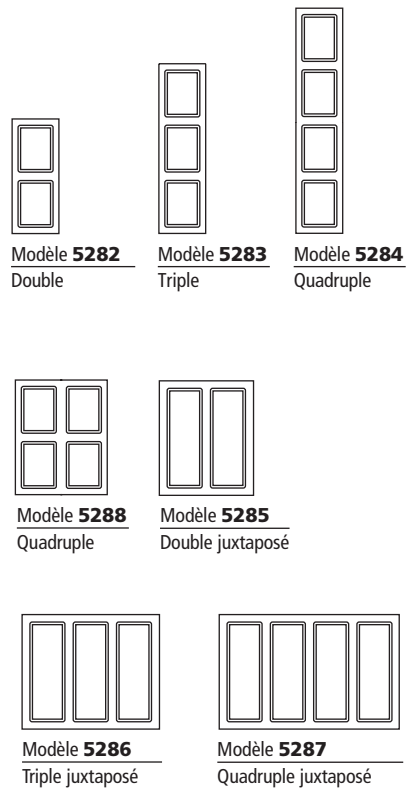

## Panneaux pour électroménagers

Les panneaux pour électroménagers sont disponibles dans les mêmes modèles que les portes et les panneaux multiples présentés. Leur profil extérieur est cependant modifié tel qu'illustré ci-dessous pour en faciliter l'insertion.

Dans cet exemple, profil extérieur A.  
Profils extérieurs disponibles : A, B, C, F, I, J, L, Y.

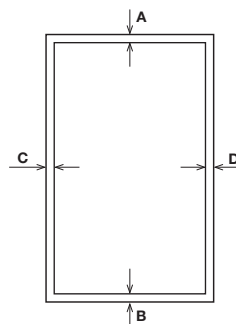
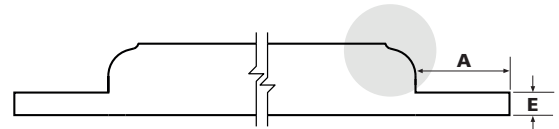

Modèle **5270**  
Simple

### SPÉCIFICATIONS

Les valeurs de **A** à **E** doivent être spécifiées. Si non spécifiée, la mesure pour **E** sera de 6,35 mm (1/4"). L'épaisseur minimum pour **E** est de 4,76 mm (3/16").

### MODÈLES DISPONIBLES

- Simple (5270)
- Double (5272)
- Double juxtaposé (5275)
- Triple (5273)
- Triple juxtaposé (5276)
- Quadruple (5274, 5278)
- Quadruple juxtaposé (5277)

## Cadres pour électroménagers encastrés



Modèle **5566**  
Couleur : R205W

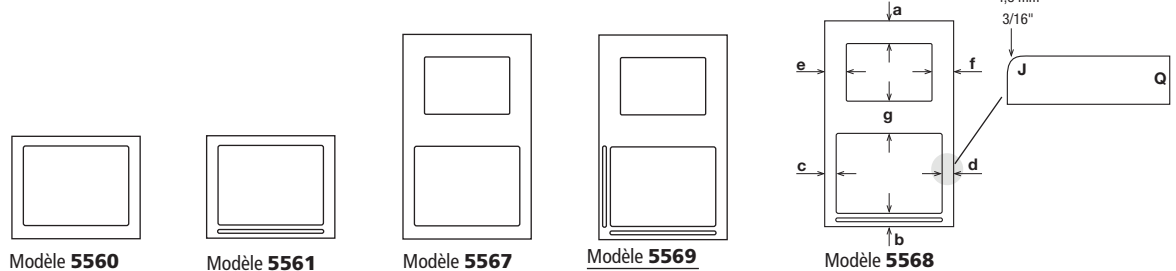

### SPÉCIFICATIONS

- 1) Les contours intérieurs et extérieurs du cadre sont disponibles dans tous les profils extérieurs. Par défaut, le profil du contour intérieur est «J» et le profil du contour extérieur est «Q».
- 2) Les vannes de ventilation sont centrées sur la hauteur et la largeur du battant.
- 3) Dimensions minimales des battants :
  - avec vanne de ventilation, 50,8 mm (2")
  - sans vanne de ventilation, 38,1 mm (1 1/2")
- 4) Spécifier la hauteur d'au minimum une ouverture pour les modèles 5567, 5568, et 5569.

# MOULURES ET ACCESSOIRES

## Panneaux laminés en thermoplastique

### Panneaux laminés – Aggloméré – Unilam – papier phénolique

UN CÔTÉ : FACE THERMO / DOS UNILAM BLANC

- 5011 : 15,86 mm x 1,2 m x 2,7 m (5/8" x 4' x 9')
- 5013 : 15,86 mm x 1,2 m x 2,4 m (5/8" x 4' x 8')
- 5015 : 19,05 mm x 1,2 m x 2,4 m (3/4" x 4' x 8')

DEUX CÔTÉS : FACE THERMO / DOS THERMO

- 5010 : 15,86 mm x 1,2 m x 2,7 m (5/8" x 4' x 9')
- 5012 : 15,86 mm x 1,2 m x 2,4 m (5/8" x 4' x 8')
- 5019 : 19,05 mm x 1,2 m x 2,4 m (3/4" x 4' x 8')

### Panneaux laminés – MDF

UN CÔTÉ : FACE THERMO / DOS MDF BRUT

- 5014 : 6,3 mm x 1,2 m x 2,4 m (1/4" x 4' x 8')
- 5018 : 3,18 mm x 1,2 m x 2,4 m (1/8" x 4' x 8')
- 5027 : 19,05 mm x 1,2 m x 2,7 m (3/4" x 4' x 9')

### Panneaux laminés – MDF

DEUX CÔTÉS : FACE THERMO / DOS THERMO

- 5017 : 19,05 mm x 1,2 m x 2,7 m (3/4" x 4' x 9')
- 5026 : 15,86 mm x 1,2 m x 2,4 m (5/8" x 4' x 8')

### Panneaux laminés – MDF – Mélamine

UN CÔTÉ : FACE THERMO / DOS MÉLAMINE BLANCHE

- 5016 : 19,05 mm x 1,2 m x 2,7 m (3/4" x 4' x 9')
- 5024 : 15,86 mm x 1,2 m x 2,7 m (5/8" x 4' x 9')
- 5025 : 15,86 mm x 1,2 m x 2,4 m (5/8" x 4' x 8')

Note : Voir pages 34-35 pour les couleurs offertes.

## Supports à bouteilles

### OUVERTURES EN CERCLE



Modèle **5132**



Modèle **5133**

### SPÉCIFICATIONS

- Si les modèles 5132 et 5133 forment une paire, veuillez le préciser lors de la commande.
- Dimensions minimales:  
5132: 76,2 mm (3") de hauteur  
5133: 69,8 mm (2 3/4") de hauteur



Modèle **5134**

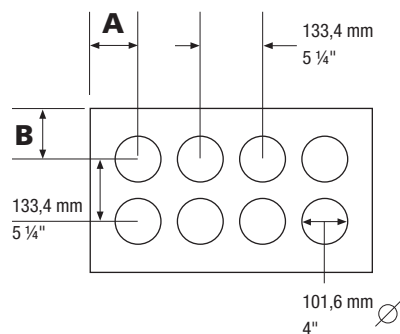

Modèle **5138**

### SPÉCIFICATIONS

- 1) Diamètre standard de l'ouverture : 101,6 mm (4")
- 2) Distance du centre d'une ouverture au centre de l'ouverture suivante : 133,4 mm (5 1/4")
- 3)  $A = \frac{[Largeur - (nombre\ d'ouvertures - 1) \times 133,4\ mm]}{2}$   
 $B = \frac{[Hauteur - (nombre\ d'ouvertures - 1) \times 133,4\ mm]}{2}$
- 4) Dimension minimale de **A** ou **B** : 76,2 mm (3")

### OUVERTURES EN LOSANGE



Modèle **5141**  
Couleur : R205W



Modèle **5142**  
Couleur : R205W



Modèle **5143**  
Couleur : R205W

### SPÉCIFICATION

Dimensions de l'ouverture: 101,6 x 101,6 mm (4" x 4")

Produit	Nombre d'ouvertures	Dimension minimum		Dimension maximum	
		mm	po.	mm	po.
<b>5134/5138</b>	1	152,4	6	285,7	11 1/4
<b>5132/5133</b>	2	285,8	11 1/4	419,0	16 1/2
	3	419,1	16 1/2	501,6	19 3/4
	4	552,5	21 3/4	685,7	27
	5	685,8	27	819,1	32 1/4
	6	819,2	32 1/4	952,4	37 1/2
<b>5141/5142</b>	1	239,4	9 3/8	427,9	16 7/8
	2	428,0	16 7/8	616,5	24 1/4
	3	616,6	24 1/4	805,0	31 3/4
	4	805,1	31 3/4	993,6	39 1/8
	5	993,7	39 1/8	1182,2	46 1/2
	6	1182,3	46 1/2	1370,8	54
<b>5143</b>	1	194,5	7 3/8	383,0	15 1/8
	2	383,1	15 1/8	571,6	22 1/2
	3	571,7	22 1/2	760,1	29 7/8
	4	760,2	29 7/8	948,7	37 3/8
	5	948,8	37 3/8	1137,3	44 3/4
	6	1137,4	44 3/4	1325,9	52 1/4

# MOULURES ET ACCESSOIRES

## Moulures décoratives

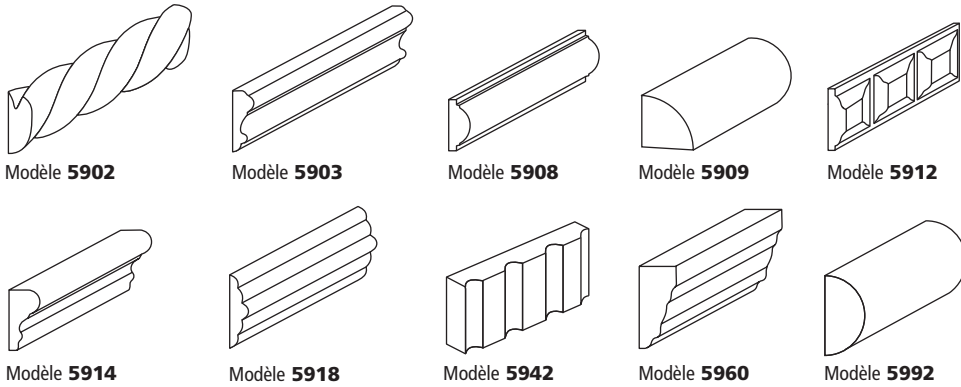

Modèle	Hauteur x Épaisseur	
	mm	pouces
5902	17,5 x 7	1 <sup>1</sup> / <sub>16</sub> x 9 <sup>3</sup> / <sub>32</sub>
5903	20,6 x 6,4	1 <sup>3</sup> / <sub>16</sub> x 1 <sup>1</sup> / <sub>4</sub>
5908	19 x 8	3 <sup>3</sup> / <sub>4</sub> x 5 <sup>1</sup> / <sub>16</sub>
5909	19 x 19	3 <sup>3</sup> / <sub>4</sub> x 3 <sup>3</sup> / <sub>4</sub>
5912	22,2 x 8	7 <sup>7</sup> / <sub>8</sub> x 5 <sup>1</sup> / <sub>16</sub>
5914	25,4 x 12	1 x 1 <sup>15</sup> / <sub>32</sub>
5918	27 x 6,4	1 1 <sup>1</sup> / <sub>16</sub> x 1 <sup>1</sup> / <sub>4</sub>
5942	25,4 x 19	1 x 3 <sup>3</sup> / <sub>4</sub>
5960	35 x 16	1 3 <sup>3</sup> / <sub>8</sub> x 5 <sup>5</sup> / <sub>8</sub>
5992	38 x 19	1 1 <sup>1</sup> / <sub>2</sub> x 3 <sup>3</sup> / <sub>4</sub>

## SPÉCIFICATIONS

- 1) Disponibles en longueur de 2,4 m (8').
- 2) La définition de certains détails varie selon l'épaisseur du film thermoplastique.
- 3) Modèles 5902, 5912 : longueur de 2,38 m (94").
- 4) Les moulures décoratives sont fabriquées en pin jointé.

## Moulures de finition

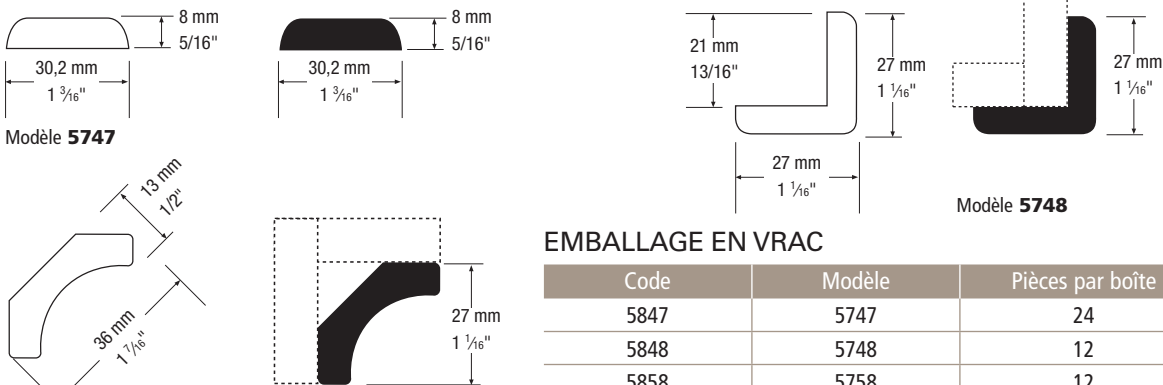

### EMBALLAGE EN VRAC

Code	Modèle	Pièces par boîte
5847	5747	24
5848	5748	12
5858	5758	12

Les moulures de finition sont fabriquées en pin jointé.

Note : Certaines restrictions de couleurs s'appliquent pour les moulures emballées en vrac. Veuillez consulter la liste de prix.

## Cimaise

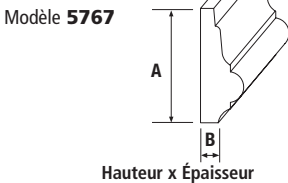

Modèle	mm	pouces
5767	41,3 x 15,9	1 5 <sup>5</sup> / <sub>8</sub> x 5 <sup>3</sup> / <sub>8</sub>

## Socle décoratif

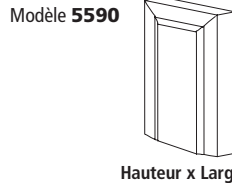

Modèle	mm	pouces
5590	95,2 x 222,2	3 3 <sup>3</sup> / <sub>4</sub> x 8 3 <sup>3</sup> / <sub>4</sub>

## Coin décoratif

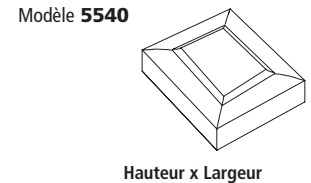

Modèle	mm	pouces
5540	95,2 x 95,2	3 3 <sup>3</sup> / <sub>4</sub> x 3 3 <sup>3</sup> / <sub>4</sub>

## Plinthes

Modèle	Hauteur x Épaisseur	
	mm	pouces
5761	139,7 x 15,2	5 1 <sup>1</sup> / <sub>2</sub> x 5 <sup>5</sup> / <sub>8</sub>
5762	108 x 15,2	4 1 <sup>1</sup> / <sub>4</sub> x 5 <sup>5</sup> / <sub>8</sub>

## Cadrages

Modèle	Hauteur x Épaisseur	
	mm	pouces
5763	68,3 x 15,2	2 11 <sup>1</sup> / <sub>16</sub> x 5 <sup>5</sup> / <sub>8</sub>
5764	79,4 x 15,2	3 1 <sup>1</sup> / <sub>8</sub> x 5 <sup>5</sup> / <sub>8</sub>

# MOULURES ET ACCESSOIRES

## Moulures de tête

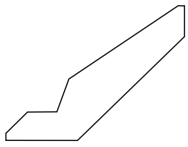

Modèle 5718

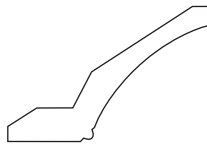

Modèle 5719

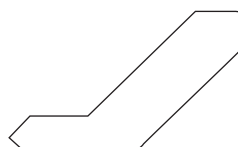

Modèle 5721

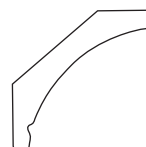

Modèle 5722

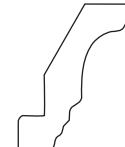

Modèle 5741



Modèle 5743

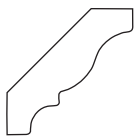

Modèle 5745

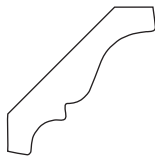

Modèle 5746

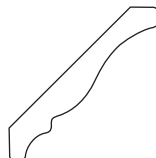

Modèle 5751

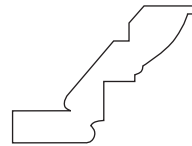

Modèle 5756

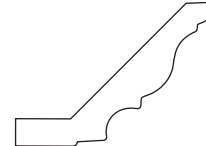

Modèle 5757

### Hauteur x Épaisseur

Modèle	mm	pouces
5718	99,1 x 24,6	3 15/16 x 3 1/2
5719	99,1 x 25	3 15/16 x 1
5721	65,1 x 19,1	2 9/16 x 3/4
5722	102,25 x 31,71	4 x 3/4
5741	76,2 x 17,5	3 x 11/16
5743	90,5 x 17,5	3 9/16 x 1 1/16
5745	69,9 x 17	2 3/4 x 43/64
5746	80,2 x 17,5	3 5/32 x 1 1/16
5751	108 x 15	4 1/4 x 19/32
5756	88,9 x 19,1	3 1/2 x 3/4
5757	139,7 x 30	5 1/2 x 1 1/64

### SPÉCIFICATIONS

- Disponible en longueur de 2,4 m (8').
- Disponible dans toutes les couleurs.

### EMBALLAGE EN VRAC

Code	Modèle	Pièces par boîte
5841	5741	4
5843	5743	4
5845	5745	4
5846	5746	4
5856	5756	2
5857	5757	2

Note : Certaines restrictions de couleurs s'appliquent. Veuillez consulter la liste de prix.

## Installation

### MÉTHODE 1

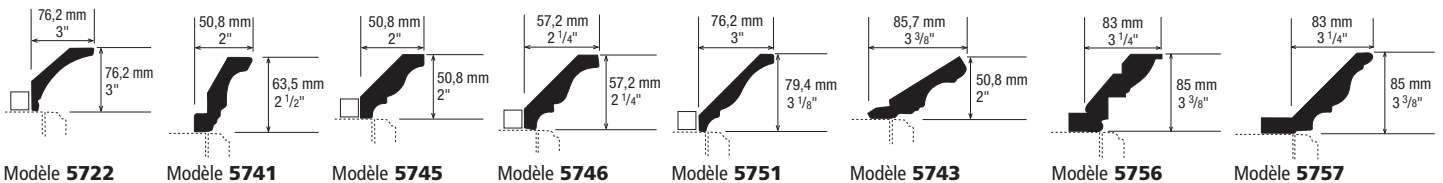

### MÉTHODE 2

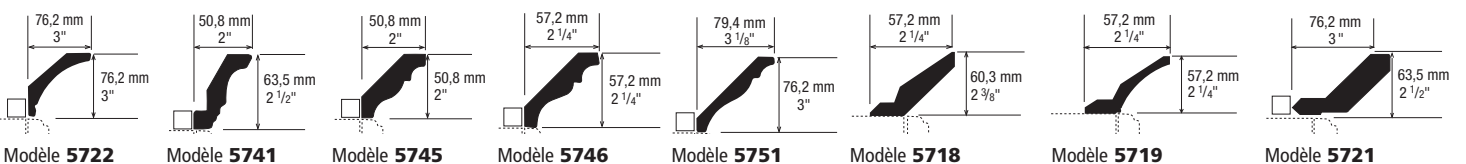

### SPÉCIFICATION

Il est préférable d'utiliser des attaches et de la colle plutôt que des clous pour fixer les pièces.

# MOULURES ET ACCESSOIRES

## Cache-néon 3" standards

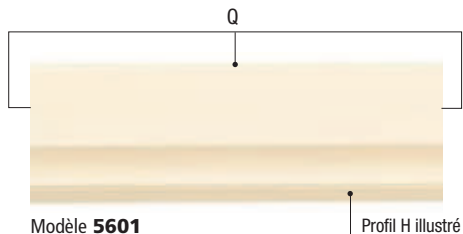

Modèle 5601

Profil H illustré



Modèle 5605

### Dimensions standards (Hauteur x Largeur)

Modèle	mm	pouces	Profil
5601	76,2 x 2438	3 x 96	Bas
5602	76,2 x 2438	3 x 96	Bas & Haut
5605	76,2 x 2438	3 x 96	Bas

### SPÉCIFICATIONS

- 1) Disponibles avec tous les profils extérieurs (Voir page 2).
- 2) Le sens du grain de bois est horizontal par défaut.

## Cache-néon sur mesure

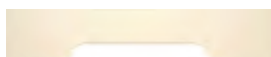

Modèle 5610  
Couleur : C72R



Modèle 5620  
Couleur : C72R



Modèle 5631  
Couleur : C72R



Modèle 5640  
Couleur : C72R



Modèle 5650  
Couleur : C72R

## Dimensions standards

Les dimensions standards pour les cache-néon ont été établis tels que présentés ci-dessous.  
Tout cache-néon commandé en dehors de ces standards nécessitera une programmation spéciale.

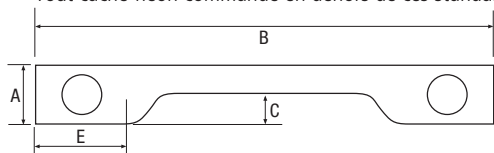

Modèles 5610-5611-5616

- Si  $B < 609,6$  mm (24"),  $E = 76,2$  mm (3")
- Si  $B \geq 609,6$  mm (24"),  $E = 152,4$  mm (6")
- Si  $A < 203,2$  mm (8"),  $C = 50,8$  mm (2")
- Si  $A \geq 203,2$  mm (8"),  $C = 101,6$  mm (4")

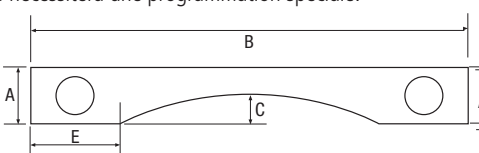

Modèles 5620-5621-5626, 5630-5631-5636

- $E$  est variable
- Si  $B < 508$  mm (20"), la grandeur minimale de  $E$  est 76,2 mm (3") et la grandeur maximale de  $E$  est 101,6 mm (4")
- Si  $B \geq 508$  mm (20"), la grandeur minimale de  $E$  est 76,2 mm (3") et la grandeur maximale de  $E$  est 165,1 mm (6 1/2")
- Si  $A < 203,2$  mm (8"),  $C = 50,8$  mm (2")
- Si  $A \geq 203,2$  mm (8"),  $C = 101,6$  mm (4")

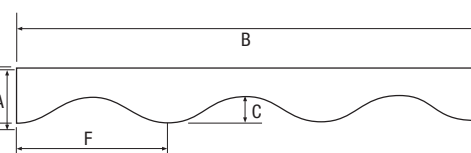

Modèles 5640

- Si  $B < 762$  mm (30"),  $F = 127$  mm (5") et  $C = 25,4$  mm (1")
- Si  $B \geq 762$  mm (30"),  $F = 254$  mm (10") et  $C = 50,8$  mm (2")

### Dimensions minimales

Modèle	A		B	
	mm	po.	mm	po.
5610 sans motif	101,6	4	330,2	13
5611 avec 2 rosettes machinées	101,6	4	330,2	13
5616 avec 2 rosettes appliquées	101,6	4	330,2	13
5620 sans motif	101,6	4	304,8	12

Modèle	A		B	
	mm	po.	mm	po.
5621 avec 2 rosettes machinées	101,6	4	304,8	12
5626 avec 2 rosettes appliquées	101,6	4	304,8	12
5630 sans motif	101,6	4	304,8	12
5631 avec 2 rosettes machinées	101,6	4	304,8	12

Modèle	A		B	
	mm	po.	mm	po.
5636 avec 2 rosettes appliquées	101,6	4	304,8	12
5640 sans motif	101,6	4	254	10
5650 sans motif	101,6	4	152,4	6

### SPÉCIFICATIONS

- 1) Seule la partie du bas est profilée. Veuillez spécifier le profil extérieur lors de la commande.
- 2) Les rosettes sont centrées verticalement dans la dimension  $A$  et horizontalement dans la dimension  $E$ .
- 3) Le grain de bois sera horizontal. (Certaines exceptions s'appliquent, veuillez communiquer avec le service à la clientèle pour plus de détails.)

## Cache-néon série Designer



Modèle 5510  
Lignes diagonales

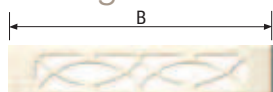

Modèle 5520  
Lignes courbes

Modèle	Dimensions minimales				Dimensions standards			
	A		B		A		B	
	mm	po.	mm	po.	mm	po.	mm	po.
5510 Lignes diagonales	152	6	235	9 1/4	152	6	762	30
5520 Lignes courbes	152	6	304,8	12	152	6	762	30

### SPÉCIFICATIONS

- 1) Le perçage est identique à celui d'une verrière.
- 2) Pour le modèle 5520, un motif en forme d'œil sera ajouté à chaque multiple de 355,6 mm (14").
- 3) Disponible avec tous les profils extérieurs sauf, D, F, H et P.
- 4) Si la largeur est  $< 44$ , le grain de bois sera vertical.
- 5) Si la largeur est  $\geq 44$ , le grain de bois sera horizontal.

# MOULURES ET ACCESSOIRES

## Rosettes



Modèle **5530**  
Couleur : C72R



Modèle **5580**  
Couleur : C72R

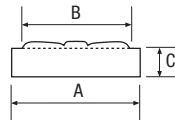
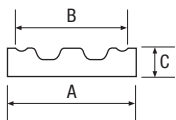
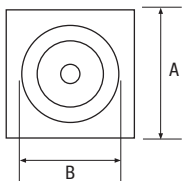

### Dimensions standards

Modèle	A		B		C	
	Hauteur x Largeur	mm po.	Hauteur x Largeur	mm po.	Hauteur x Largeur	mm po.
5530 machinée	76,2	3	68	2 1/16	19,1 - 25	3/4 - 1
5531 machinée (Shaker)	76,2	3	38,1	1 1/2	19,1 - 25	3/4 - 1
5580 appliquée	76,2	3	63,5	2 1/2	19,1 - 25	3/4 - 1

### SPÉCIFICATIONS

- 1) Les profils **H**, **P** et **V** ne sont pas disponibles.
- 2) Un minimum de 88,9 mm (3 1/2") est requis pour tous les profils, à l'exception de **Q** et **Y**.
- 3) Offert avec dos blanc mélamine seulement.

## Coins décoratifs (Shaker)

Modèle **5531**

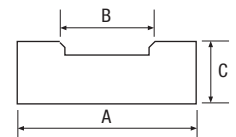

### Dimensions minimales

#### Hauteur x Épaisseur

Épaisseur	mm	pouces
3/4"	76,2 x 76,2	3 x 3
1"	76,2 x 76,2	3 x 3

## Pilastre Shaker

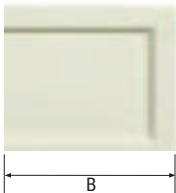

Modèle **5450**  
Couleur : C72R

### Dimensions standards

Modèle	A		B	
	mm	po.	mm	po.
5450	76,2	3	813	32

### SPÉCIFICATIONS

- 1) Le profil extérieur par défaut est **Q**.
- 2) Les profils extérieurs **H**, **P** et **V** ne sont pas disponibles.
- 3) Différentes longueurs sont disponibles sur demande pour **A** et **B**.

## Coins d'armoires rayon 3"



Modèle Longueur standard  
**5300** 800 mm (31 1/2")

Modèle Longueur standard  
**5310** 2440 mm (96")

Jusqu'à  
épaisseur  
des stocks

### SPÉCIFICATIONS

- 1) Longueurs standards : 800 mm (31 1/2"), 2440 mm (96"). Longueurs sur mesure aussi disponibles.

## Pilastres



### Dimensions standards

Modèle	Description	A		B		C		D		E		F	
		mm	po.	mm	po.	mm	po.	mm	po.	mm	po.	mm	po.
5400	sans motif	76,2	3	-	-	813	32	-	-	-	-	-	-
5401	avec 2 rosettes machinées	76,2	3	114,3	4 1/2	813	32	-	-	-	-	68	2 1/16
5406	avec 2 rosettes appliquées	76,2	3	114,3	4 1/2	813	32	-	-	-	-	63,5	2 1/2
5410	1 ligne plus longue	76,2	3	-	-	813	32	-	-	50,8	2	-	-
5411	1 ligne plus longue avec 2 rosettes machinées	76,2	3	114,3	4 1/2	813	32	177,8	7	50,8	2	68	2 1/16
5416	1 ligne plus longue avec 2 rosettes appliquées	76,2	3	114,3	4 1/2	813	32	177,8	7	50,8	2	63,5	2 1/2
5420	2 lignes	76,2	3	-	-	813	32	177,8	7	-	-	-	-
5421	2 lignes avec 2 rosettes machinées	76,2	3	114,3	4 1/2	813	32	177,8	7	-	-	68	2 1/16
5426	2 lignes avec 2 rosettes appliquées	76,2	3	114,3	4 1/2	813	32	177,8	7	-	-	63,5	2 1/2
5429	2 lignes complètes	76,2	3	-	-	813	32	-	-	-	-	-	-
5430	3 lignes	76,2	3	-	-	813	32	177,8	7	-	-	-	-
5431	3 lignes avec 2 rosettes machinées	76,2	3	114,3	4 1/2	813	32	177,8	7	-	-	68	2 1/16
5436	3 lignes avec 2 rosettes appliquées	76,2	3	114,3	4 1/2	813	32	177,8	7	-	-	63,5	2 1/2
5439	3 lignes complètes	76,2	3	-	-	813	32	-	-	-	-	-	-

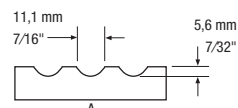
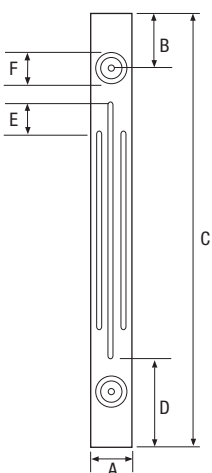

Note : si **C** est < 609,6 mm (24")  
**B** = 38,1 mm (1 1/2")  
**D** = 101,6 mm (4")  
**E** = 25,4 mm (1")

### SPÉCIFICATIONS

- 1) Le profil extérieur par défaut est **Q**.
- 2) Les profils extérieurs **H**, **P** et **V** ne sont pas disponibles.
- 3) Le ratio utilisé est d'une rainure par pouce de largeur, si aucune spécification n'est donnée.
- 4) Différentes longueurs sont disponibles sur demande pour **A**, **B**, **C**, **D** et **E**.

# MOULURES ET ACCESSOIRES

## Espaceurs anti-chaueur

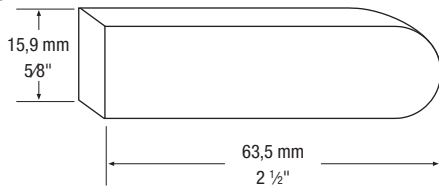
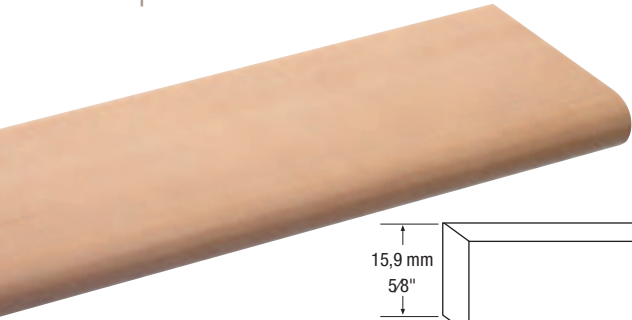

## Installation

### ESPACEUR ANTI-CHALEUR TRANSPARENT

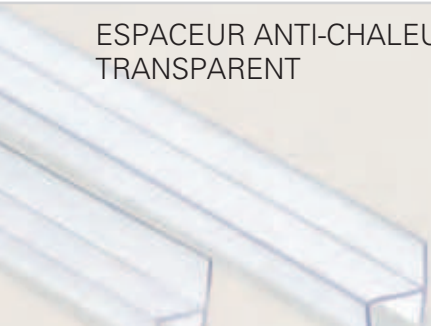

Modèle **5317**  
5/8"  
Longueur 2,4 m (8')

Modèle **5318**  
3/4"  
Longueur 2,4 m (8')

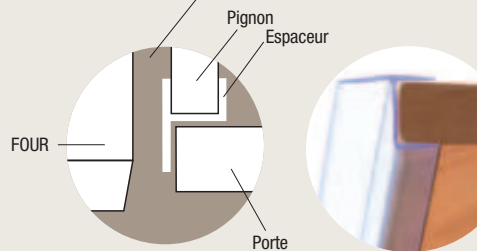
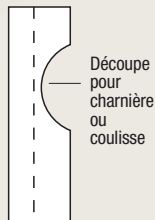
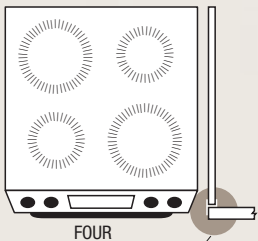

L'espaceur anti-chaueur transparent est une option très intéressante pour l'installation d'armoires près d'une source de chaleur. Avec la même résistance à la chaleur que les espaceurs en stratifié (250 °F/120 °C) cet espaceur transparent assure une correspondance parfaite avec toutes les couleurs thermoplastiques. Il s'installe très facilement le long du pignon et ne requiert aucun adhésif. Si vous devez installer l'espaceur autour d'une charnière ou d'une coulisse, rien de plus simple. Une découpe sur la partie intérieure de l'espaceur anti-chaueur suffira. Disponible seulement en longueur de 8' (96").

L'**espaceur anti-chaueur** est une pièce d'espacement conçue pour toute installation d'armoires près d'une source de chaleur. L'**espaceur anti-chaueur en stratifié** est une composante moulée 180°. Il a été testé à des températures de 120 °C (250 °F) et plus, sans délaminer.

Produit avec une couleur équivalente en stratifié, l'espaceur est disponible dans la plupart des couleurs. Veuillez consulter les pages 34-35 ou communiquer avec le service à la clientèle pour la mise à jour des correspondances de couleurs.

### DIMENSIONS (LONGUEUR)

Modèle	m	pi
5315	1,2	4
5316	2,4	8

Une bande stratifiée de 25,4 mm (1") est fournie avec chaque espaceur. Après avoir coupé l'espaceur à la bonne longueur, utiliser la bande de stratifié pour plaquer les bouts. Non disponible dans la couleur K16S et C35S.

### FOURS MURAUX

Il est recommandé d'utiliser des espaceurs anti-chaueurs tel que mentionné pour les fours conventionnels. De plus, prévoir un espaceur de 5/8"-3/4" placé horizontalement entre le four et la porte du haut, tout en étant aligné avec la surface de cette dernière.

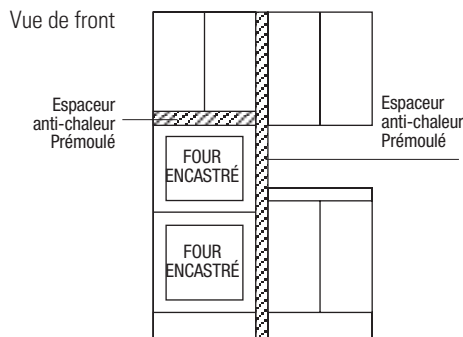
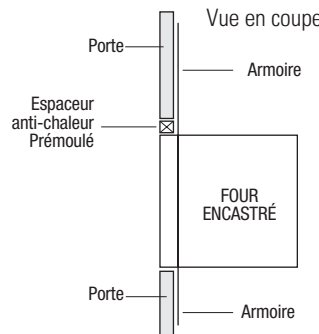

### FOURS CONVENTIONNELS ET PLAQUES DE CUISSON

L'espaceur anti-chaueur doit être monté de façon à ce que sa surface soit au même niveau que celle de la porte adjacente. Il en va de même pour une plaque chauffante de comptoir munie d'orifices d'échappement au devant. L'espaceur sert de bouclier contre les chaleurs excessives de convection et de radiation associées à la cuisson au gril (avec la porte du four ouverte) et les fours autonettoyants.

#### Vue en plan

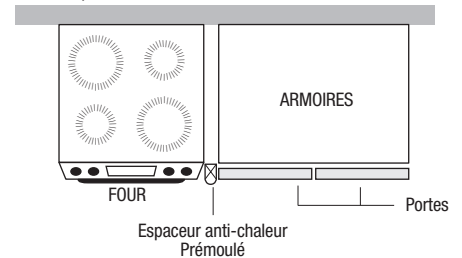

#### Vue de front

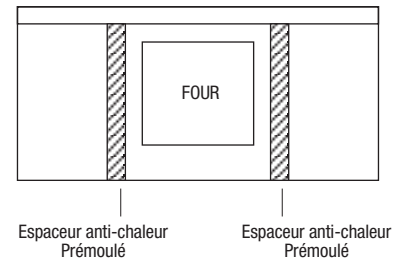

### MICRO-ONDES ENCASTRÉ ET CAFETIÈRE INSTALLÉE SOUS L'ARMOIRE

Il est préférable d'installer un espaceur anti-chaueur en dessous des portes. L'espaceur devrait être à la même égalité ou dépasser la surface des portes. Ceci permet de protéger la surface de la porte de la chaleur excessive, ainsi que l'intérieur de la porte de la vapeur.

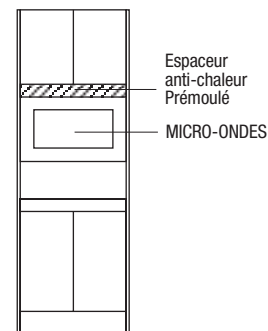

### RESTRICTION

**Appareils ménagers sur le comptoir :** Pour protéger les portes de toute température excessive, il est de mise de porter une attention particulière aux appareils suivants : grille pain, grille pain-four, grille portative et autres appareils pouvant générer de la chaleur et/ou de la vapeur.

# MOULURES ET ACCESSOIRES

## Tablettes de coin

### TABLETTE AVEC RAYON



Modèle **5120**

Note : Disponible avec dos mélamine même couleur

### TABLETTE AVEC ELLIPSE



Modèle **5121**

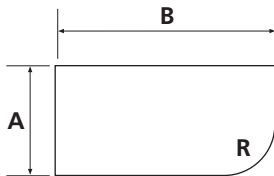

Si **A** ou **B** sont  $< 203,2$  mm (8"), **R** = 88,9 mm (3 1/2")

Si **A** et **B** sont  $\geq 203,2$  mm (8"), **R** = 190,5 mm (7 1/2")

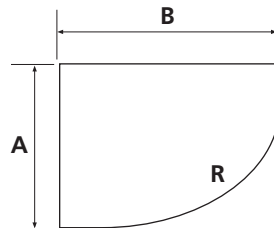

Si les dimensions **A** ou **B** se situent entre :

101,6 mm (4") – 152,4 mm (6"), **R** = 101,6 mm (4")

152,4 mm (6") – 203,2 mm (8"), **R** = 152,4 mm (6")

203,2 mm (8") – 254 mm (10"), **R** = 203,2 mm (8")

254 mm (10") – 381 mm (15"), **R** = 254 mm (10")

Note : Dimension minimum pour **A** et **B** de 89 mm (3 1/2")

## Bandes de chant

Les bandes de chant en thermoplastique sont formulées pour être appliquées avec une machine opérant à 77 °C (170 °F). Puisque les machines courantes fonctionnent à une température de 88 °C (190 °F) à 99 °C (210 °F), nous offrons également des bandes de chant en PVC dont la formulation standard permet l'application avec les machines courantes. Consulter le tableau à la page 34-35 pour les finis disponibles selon le type de bande.

### Bandes de chant en thermoplastique

- 25,4 mm (1") de large
- Rouleau de 100 m (328') (5008)
- Longueur de 2,4 m (8') (5009)

### Bandes de chant en PVC

- 23,8 mm (15/16") de large
- Rouleau de 182,9 m (600') (5050)

### SPÉCIFICATIONS

- 1) Les bandes de chant en PVC ne sont pas couvertes par notre garantie qui s'applique strictement à nos produits en thermoplastique.
- 2) Si les bandes de chant en PVC sont appliquées manuellement, nous recommandons l'utilisation d'une colle contact à base d'eau de première qualité pour éviter d'endommager les surfaces adjacentes recouvertes en thermoplastique.
- 3) Épaisseur : 0,5 mm (0,018").

## Tambours décoratifs



### Dimensions disponibles

Modèle	Modèle		
Épaisseur	Épaisseur	m	pi.
3,2 mm x 1/8 po.	6,4 mm x 1/4 po.		
5005	5055	0,6 x 0,6	2 x 2
5003	5052	0,6 x 1,2	2 x 4
5004	5054	1,2 x 1,2	4 x 4

### SPÉCIFICATIONS

- 1) Largeur des bandes : 12,7 mm (1/2")  
Bande de départ : 38,1 mm (1 1/2")
- 2) Le sens du grain de bois est vertical par défaut.  
Grain de bois horizontal disponible en option.

## Recouvrements en thermoplastique

### Feuilles en thermoplastique

- 5000 : 1,2 m (4') de large.  
La longueur doit être spécifiée

### Feuilles en thermoplastique avec dos préencollés

- 5040 : 1,2 m x 2,4 m (4' x 8')
- 5041 : 1,2 m x 3,0 m (4' x 10')
- 5042 : 1,2 m x 3,6 m (4' x 12')

### Thermoplastique sur phénolique (Dos en stratifié phénolique mince.)

- 5060 : 1,2 m x 2,4 m (4' x 8')

Note : Voir pages 34-35 pour les couleurs offertes.

## Pignons

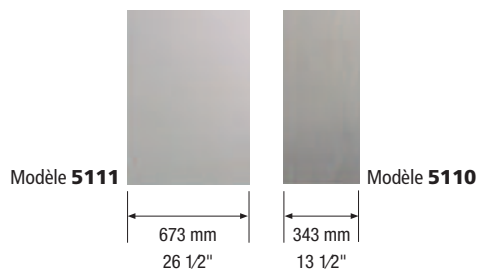

### Dimensions disponibles

Modèle	Modèle	mm	po.
1 face	2 faces		
5110	5116	343 x 2440	13 1/2 x 96
5111	5117	673 x 2440	26 1/2 x 96

### SPÉCIFICATIONS

- 1) Disponibles avec tous les profils extérieurs
- 2) Pignons sur mesure disponibles.

## Propriétés du produit

Tolérance sur la hauteur et la largeur

- $\pm 0,5$  mm (0,020")

Tolérance à la courbure par pied linéaire

- $\pm 0,8$  mm (1/32"). Voir le tableau de la page 52 pour le nombre de pentures recommandé.

Résistance à la chaleur

- 85 °C (185 °F). Voir page 49 pour l'installation près des sources de chaleur.

## Entretien et réparation du produit

Faciles d'entretien, les portes thermoplastiques peuvent être nettoyées avec de l'eau et du savon doux. Comme pour tout produit de qualité, certaines précautions peuvent être prises afin d'en préserver l'apparence :

- Éviter les poudres abrasives car le produit est sensible aux solvants organiques et récurrents abrasifs, particulièrement à l'acétone et au toluène.
- Éviter tout contact avec un objet pointu ou coupant de façon à ne pas égratigner les portes. Les égratignures mineures peuvent parfois être enlevées en suivant les instructions suivantes :
  - 1) Frotter doucement avec une cire à automobile de bonne qualité.
  - 2) Polir ensuite avec une cire en pâte à base de carnauba.
  - 3) Des trousseaux de réparation sont disponibles dans les magasins spécialisés en retouche de peinture.
- Éviter d'exposer le produit à toute chaleur excessive. Pour éviter tout dommage causé par la chaleur excessive, suivre les instructions suivantes :
  - 1) Si la porte du four est ouverte lorsque celui-ci est en marche au mode grillage, ouvrir les portes et tiroirs des armoires adjacentes.
  - 2) Lors du cycle auto-nettoyage du four, ouvrir ou enlever les portes et tiroirs des armoires adjacentes.
  - 3) Les appareils tels que cafetière, grille-pain et bouilloire ne doivent pas être mis en marche sur le comptoir s'ils sont placés directement sous les armoires.

## Tiroirs

Il est préférable de commander en porte (battants non réduits) plutôt qu'en tiroir dans le cas de tiroirs de 228,6 mm (9") et plus en hauteur qui doivent s'aligner avec des portes.

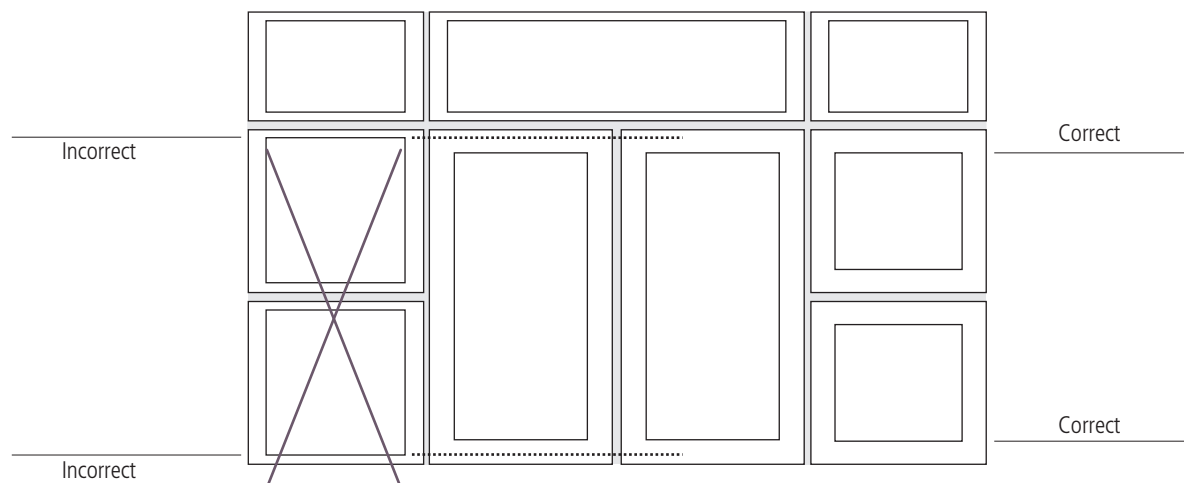

# SPÉCIFICATIONS TECHNIQUES

## Encavure

Les codes descriptifs pour déterminer l'emplacement de l'encavure ont été simplifiés. Les (\*) dans le nouveau code correspondent au profil extérieur sélectionné. Il suffit de remplacer les astérisques (\*) par la lettre du modèle de profil choisi.

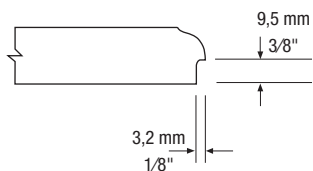

- 1) Peut être ajoutée à tous les profils extérieurs sauf : **G, H, L, M** et **S**.
- 2) Les encavures 4\*\*\*, \*4\*\*, \*\*4\* et \*\*\*4 sont sur toute la longueur, à 25,4 mm (1") de chaque extrémité.
- 3) Toutes les autres encavures ont 101,6 mm (4") de large. Celles sur les coins sont positionnées à 25,4 mm (1") du bord.

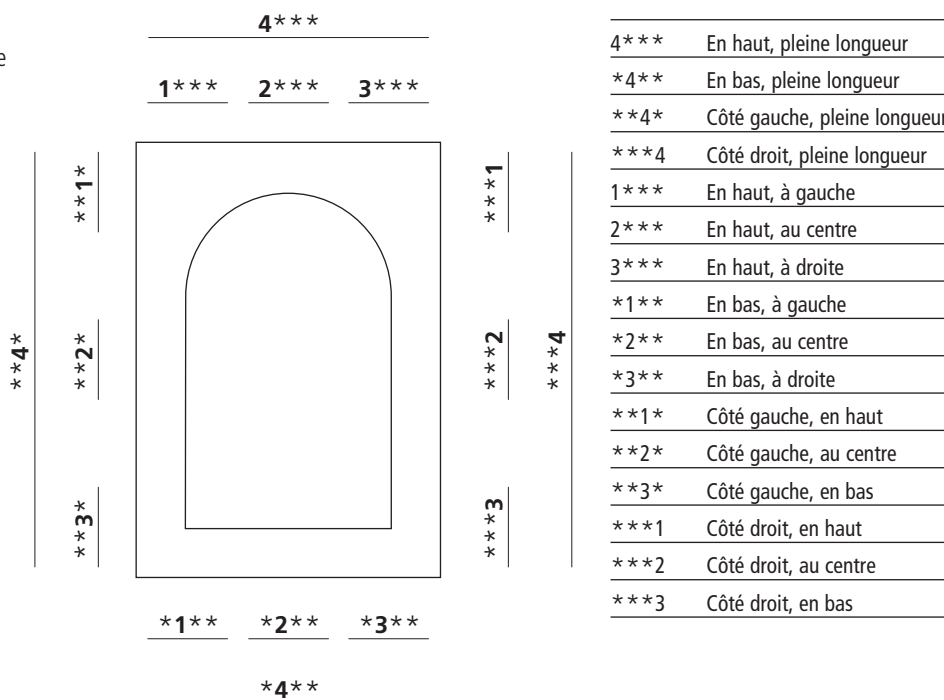

## Normes pour les pentures

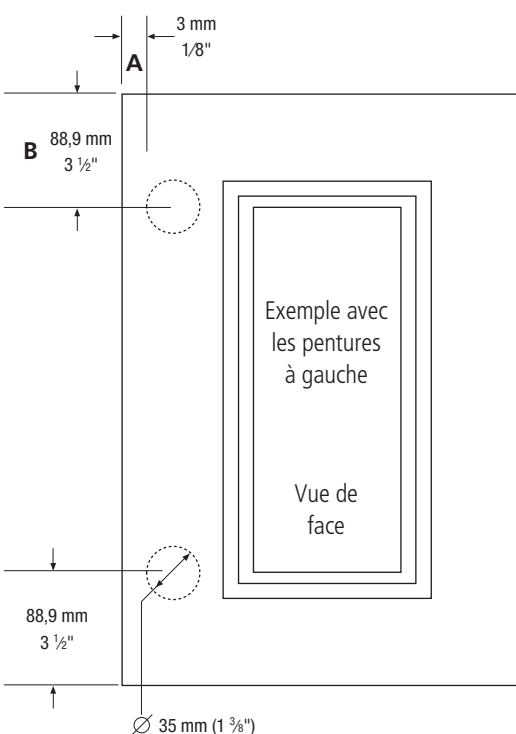

Diamètre du trou: 35 mm (1 3/8")

Profondeur: 12,7 mm (1/2")

Emplacement:

- pour les portes de 254 mm (10") et plus, à 3 mm (1/8") du bord et centré à 88,9 mm (3 1/2") du haut et du bas de la porte.
- pour les portes de moins de 254 mm (10"), à 3 mm (1/8") du bord et centré à 63,5 mm (2 1/2") du haut et du bas de la porte.

Note:

Pour les portes nécessitant plus de deux pentures, s.v.p. fournir un dessin indiquant l'emplacement exact des trous.

Hauteur de la porte mm	Hauteur de la porte pouces	Nombre de pentures à respecter
0 à 899,16	0 à 35,4	2
899,17 à 1000,8	35,5 à 39,4	3
1000,9 à 1991,4	39,5 à 78,4	4
1991,5 à 2438,4	78,5 à 96	5

Les dimensions minimales indiquées pour chaque modèle de porte doivent être respectées afin d'assurer le dégagement nécessaire pour l'installation des pentures.

## CERTIFICAT DE GARANTIE

# 10 ANS

APPLICABLE SUR LES PRODUITS THERMOPLASTIQUES  
Des le 1<sup>er</sup> janvier 2011 (voir les conditions au verso)

Distributeur

No de facture

Date d'achat



# CERTIFICAT DE GARANTIE

## 1. Conditions générales

Prémoulé garantit ses produits thermoplastiques distribués et vendus par un distributeur autorisé.

L'installation devrait toujours être effectuée par des professionnels qualifiés. Il est de la responsabilité de la personne installant le produit de déterminer s'il est approprié quant à une application particulière.

Prémoulé garantit la qualité du produit contre le jaunissement prématuré, la délamination et contre tout autre vice apparent ou caché qui affecterait sa qualité ou entraînerait sa détérioration prématurément selon les conditions suivantes :

## 2. Durée

La présente garantie est valable pour une période de 10 ans de la date de l'achat.

## 3. Exclusions

Cette garantie ne s'applique pas :

### 3.1 Lorsque des dommages sont causés :

- par une mauvaise utilisation ou un emploi abusif du produit par l'acheteur;
- par une installation inadéquate ou à l'extérieur d'une résidence;
- par une modification, transformation, altération ou correction du produit sans le consentement écrit de Prémoulé;
- par un entreposage inapproprié;
- par des inconvénients indirects (incluant les dommages incidentaux, spéciaux ou consécutifs);
- par l'exposition à une température excédant 85 °C (185 °F) sauf si l'utilisation d'un espaceur anti-chaueur a été fait adéquatement..

### 3.2 À la détérioration du produit résultant d'une usure normale.

### 3.3 À tous les dommages et inconvénients indirects ou incidents reliés aux coûts d'installation, de transport ou autres, relatifs à l'application de la présente garantie.

## 4. Portée

La présente garantie est non cessible et constitue la seule garantie offerte par Prémoulé.

**Il n'y a pas de garantie de valeur commerciale ou d'usage particulier, autre que la garantie détaillée ci-haut. Prémoulé n'émet aucune autre garantie d'aucune sorte, qu'elle soit explicite ou implicite, orale ou écrite.**

## 5. Exécution de la garantie

Pendant toute la durée de la présente garantie et pour les fins de s'en prévaloir, l'acheteur devra aviser rapidement le distributeur autorisé ou PRÉMOULÉ de toute déféctuosité du produit en lui fournissant une preuve d'achat ou le présent certificat dûment complété au verso. L'acheteur ne pourra faire effectuer aucune réparation avant que le distributeur autorisé n'ait pu être en mesure d'examiner l'état du produit et de son installation.

Lorsque cette garantie est applicable, Prémoulé peut réparer les produits en cause, fournir des produits de remplacement ou à sa seule discrétion, offrir le remboursement du prix de vente.

## 6. Distributeur autorisé

Seul un distributeur autorisé de Prémoulé peut remplir les obligations de garantie contenues aux présentes, selon les termes et conditions des présentes, après avoir obtenu l'autorisation préalable de Prémoulé. Le distributeur autorisé n'est pas le mandataire de Prémoulé pour lui permettre de modifier ou d'étendre la portée de la présente garantie.



2375, avenue Dalton, bureau 200  
Québec (Québec) G1P 3S3

T 418 652-7777 | 1 866 652-7777

F 418 878-5591 | 1 866 878-5591

[info@premoule.com](mailto:info@premoule.com)

[premoule.com](http://premoule.com)

En raison du procédé d'impression, les photographies dans ce dépliant peuvent comporter des variations de couleur par rapport à nos couleurs réelles. Nous vous recommandons de vous procurer un échantillon pour plus d'exactitude.

2151-Q - VT00 - Suede Stone

Prémoulé appuie

Société  
canadienne  
de la sclérose  
en plaques

